

분 류	본납		
타입별	21㎡A/B	26㎡A	36㎡A/B
세대수	52세대	28세대	155세대
합 계	235세대		

※ 샘플 3세대 제외한 수량

DATE : 2025. 05. 28.

협의용 도면 업체제출용 도면 MH / SH 도면 자재발주용 도면 생산용 도면

설계작성	이 아 름 (010-2817-3866)		공사 관리자	박 진 태 (010-6619-9633)		작 도	승 인		승인란 / P.L 특기사항		
작 성 일	2025. 05. 28.		설치 담당자	최 진 복 (010-9307-7123)					* 바닥 : 롬카펫(2T) 높이 정사이즈 출고 * 명기등 : 18T * 다보 : 탈락방지 다보 * 연결볼트 적용 * 상판포함 * 스틸레일 * 수전 타공 : Ø38 * 오버플로어 방향 : 21/26타입 우측(도면, 도반 동일) 36타입 코너장쪽 (도면, 도반 구분)		
현장담당자 (건설사)											
본사 연락처	경남 김해시 생림면 나전로 238-25 / TEL : 055)323-8866, FAX : 055)323-8835				/	/					
M/H 주소											
현장 주소	세종특별자치시 산울동 371-19 (행정중심복합도시 63M중-1BL 아파트 건설공사 19공구)										
도면 개정 (기록일자)	1	2	3	4	5	6	7	8	9	10	도면매수 총 : 7 매(표지제외)
	/	/	/	/	/	/	/	/	/	/	

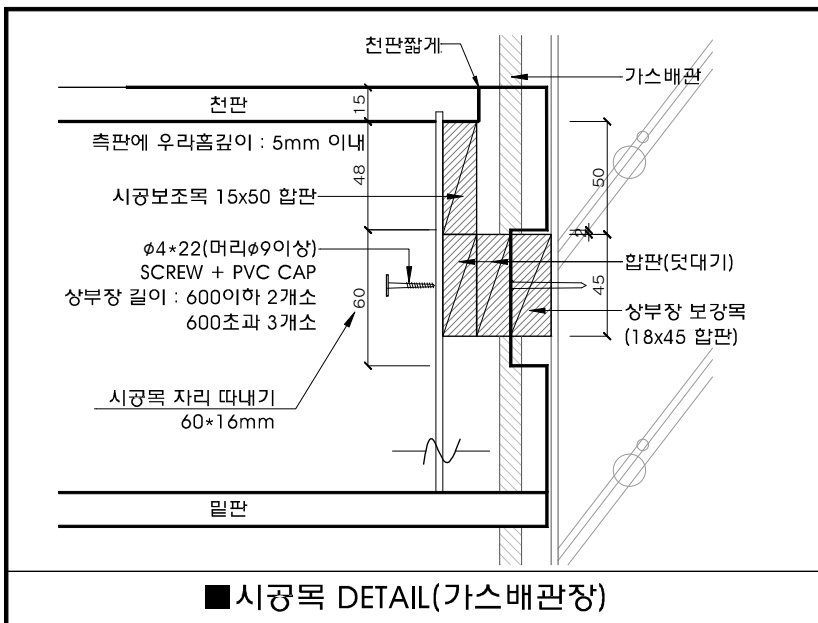
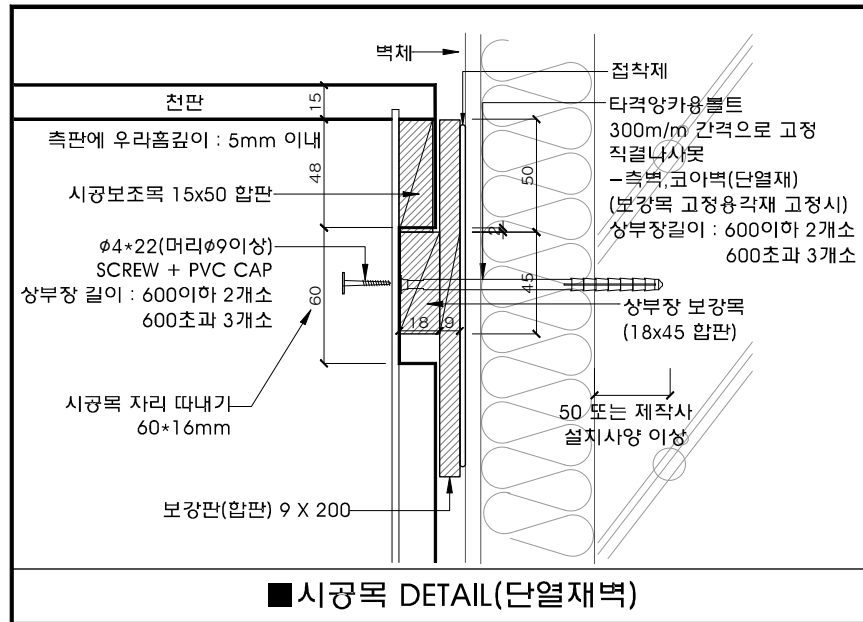
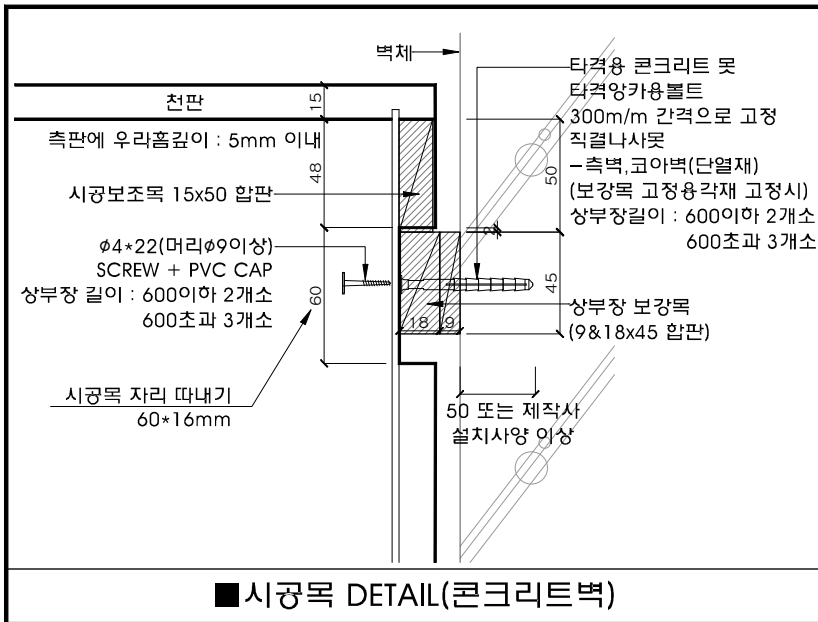

ZENOLINE
 (주) 제노라인

경남 김해시 생림면 나전로 238-25
 TEL. 055) 323 - 8866 FAX. 055) 323 - 8835
 Homepage : [http : //zenoline.co.kr](http://zenoline.co.kr)

■ 주방가구 주요 사양표

구 분	주 요 자 재 사 양
문짝,마감판넬	THK 18 PB+양면HPL(LH_HPL 001b 무광) / PET 엣지(4면)
체대,선반	THK 15 PB+양면LPL(LH_LPL 003)
뒷판,서랍밀판	THK 3 HDF 위 피니싱호일
컬레받이	THK 15 PB+양면LPL
상판/뒷선반	BMC 상판(LH_BMC 001)
장식판(웨시아)	THK 18 PB+HPL
손잡이	목찬넬 손잡이(LH_HPL 008b)
싱크볼	630 언더싱크용(수세미망 포함)
악세서리	조리걸이세트 / 안전칼꽂이
전기,기계공사	디럭스형 후드600
[주 기]	1. 스틸레일 : 서랍을 열시 앞으로 빠지지 않도록 걸림장치(멈퍼기능없음) 2. 측면/뒷면 노출 체대 : 문짝과 동일한 마감판 적용 3. 엣지 부착기준 : 옆판-3면(정면,윗면,밑면), 뒷판/밀판-1면(정면), 이등선반-4면 4. 경첩 : Dowel은 Anchor 타입 적용 (탈착식 구조, 상하좌우 조절기능, 멈퍼기능-경첩 2개당 멈퍼인지 1개 적용) 5. 배수구 : 후크배수구 적용

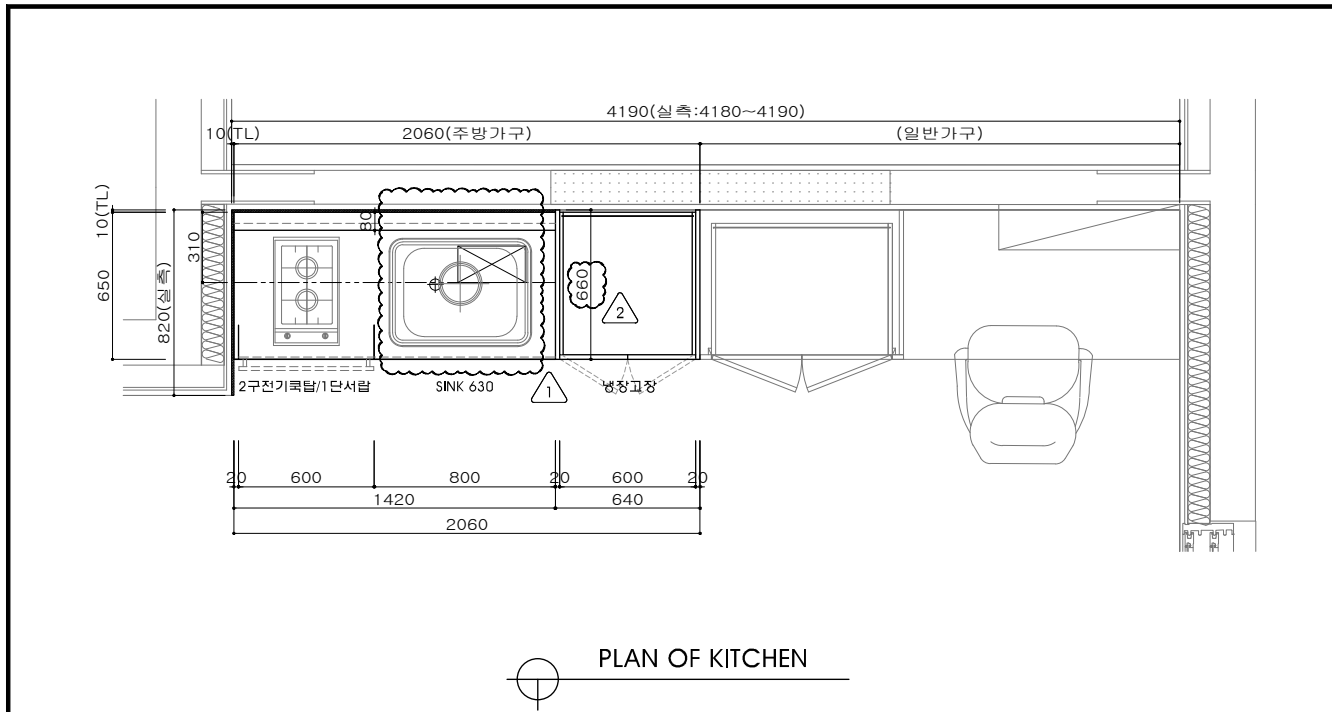

PLAN OF KITCHEN

TYPE	21㎡ A/B type
ITEM	KITCHEN
도면방향	32 - SET
도면반대	20 - SET
총수량	52 - SET



3		
2	06.05	냉장고장 EP 수정
1	05.30	싱크볼 수정
NO.	수정일	도면수정내용
SCALE NON SCALE		
DATE 2025. 05. 28.		
DRAWN BY 이 아 름		

ZENOLINE
 (주) 제노라인

경남 김해시 생림면 나전로 238-25
 TEL. (051) 323 - 8866 FAX. (051) 323 - 8835
 Homepage : [http : //zenoline.co.kr](http://zenoline.co.kr)

TYPE	21㎡ A/B type
ITEM	KITCHEN
도면방향	32 - SET
도면반대	20 - SET
총수량	52 - SET

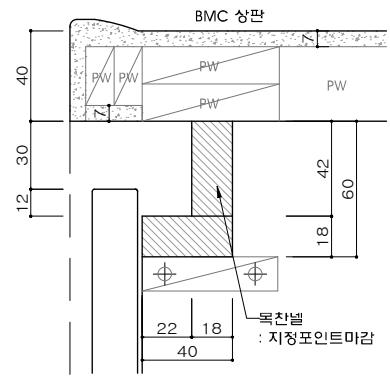

하부장 손잡이 상세

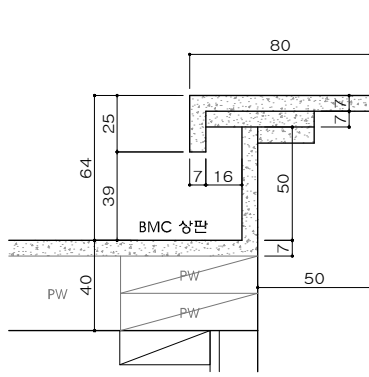

하부장 뒷선반 상세

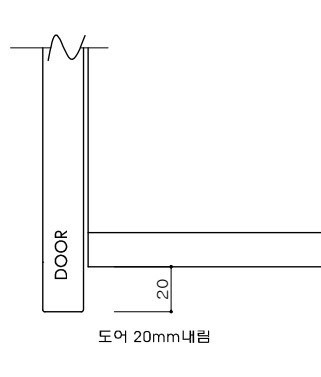

상부장 손잡이 상세

- 마감재 (LH_HPL 001b)
- 목찬널 (LH_HPL 008b)
- BMC 상판 (LH_BMC 001)

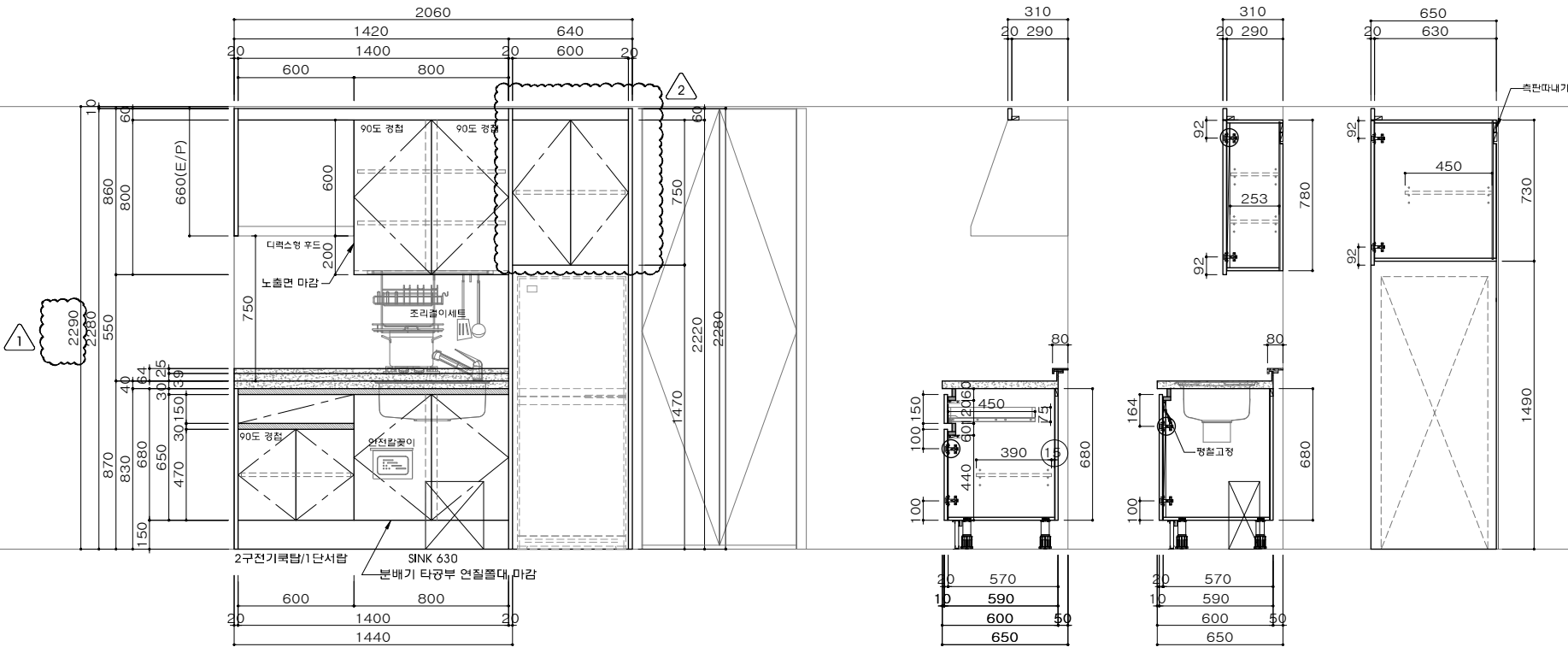

ELEVATION

SIDE VIEW

3		
2	06.05	냉장고장 높이 수정
1	06.04	전체 높이 수정
NO.	수정일	도면수정내용
SCALE NON SCALE		
DATE 2025. 05. 28.		
DRAWN BY 이아름		

ZENOLINE
 (주) 제노라인

경남 김해시 성림면 나전로 238-25
 TEL. 055) 323 - 8866 FAX. 055) 323- 8835
 Homepage : <http://zenoline.co.kr>

SHEET NO.

■ 주방가구 주요 사양표

구 분	주 요 자 재 사 양
문짝,마감판넬	THK 18 PB+양면HPL(LH_HPL 001b 무광) / PET 엣지(4면)
체대,선반	THK 15 PB+양면LPL(LH_LPL 003)
뒷판,서랍밑판	THK 3 HDF 위 피니싱호일
컬레받이	THK 15 PB+양면LPL
상판/뒷선반	BMC 상판(LH_BMC 001)
장식판(웨시아)	THK 18 PB+HPL
손잡이	목찬널 손잡이(LH_HPL 008b)
싱크볼	630 언더싱크용(수세미망 포함)
악세서리	조리걸이세트 / 안전칼꽂이
전기,기계공사	디렉스형 후드600
[주 기]	1. 스틸레일 : 서랍을 열시 앞으로 빠지지 않도록 걸림장치(멤퍼기능없음) 2. 측면/뒷면 노출 체대 : 문짝과 동일한 마감판 적용 3. 엣지 부착기준 : 옆판-3면(정면,윗면,밑면), 윗판/밑판-1면(정면), 이중선반-4면 4. 경첩 : Dowel An Anchor 타입 적용 (탈착식 구조, 상하좌우 조절기능, 멤퍼기능-경첩 2개당 멤퍼인지 1개 적용) 5. 배수구 : 후크배수구 적용

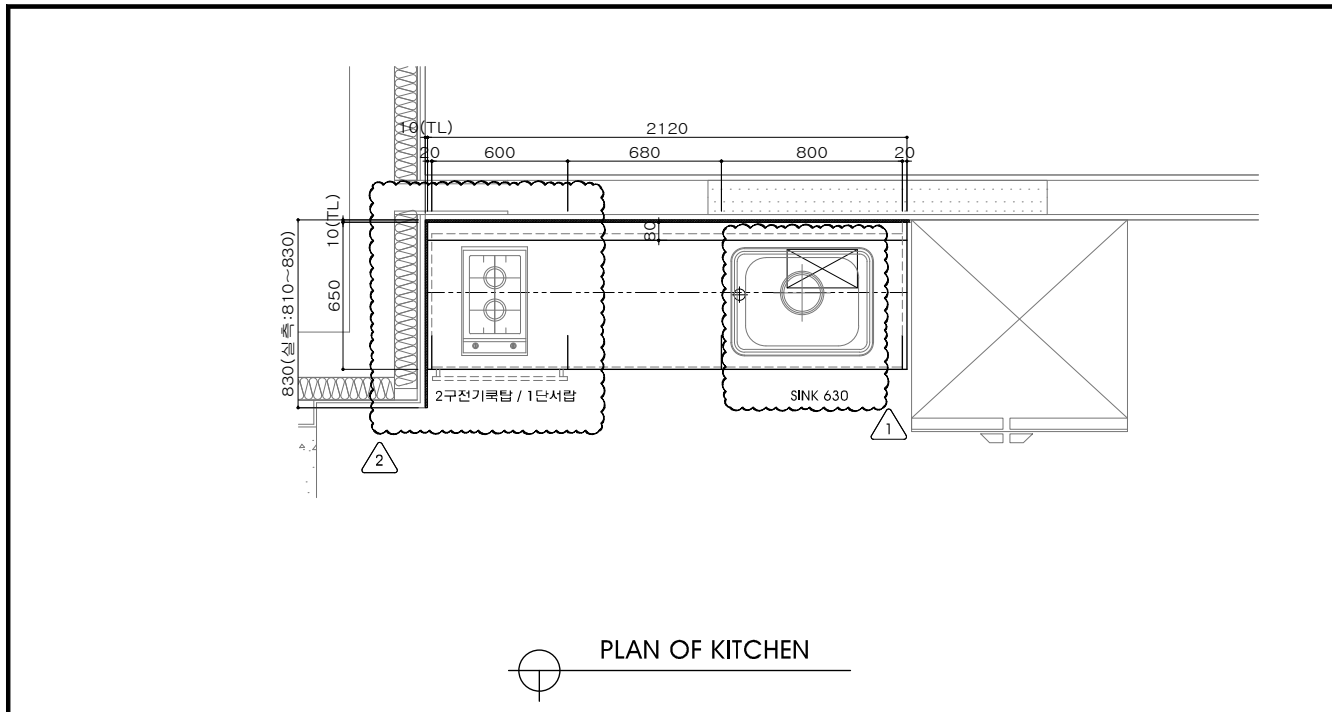

PLAN OF KITCHEN

TYPE	26m ² type
ITEM	KITCHEN
도면방향	16 - SET
도면반대	12 - SET
총수량	28 - SET



3		
2	06.11	쿡탑 수정
1	05.30	싱크볼 수정
NO.	수정일	도면수정내용
SCALE NON SCALE		
DATE 2025. 05. 28.		
DRAWN BY 이아름		

ZENOLINE
 (주) 제노라인

경남 김해시 생림면 나전로 238-25
 TEL. 051) 323 - 8866 FAX. 051) 323 - 8835
 Homepage : <http://zenoline.co.kr>

TYPE	26m ² type
ITEM	KITCHEN
도면방향	16 - SET
도면반대	12 - SET
총수량	28 - SET

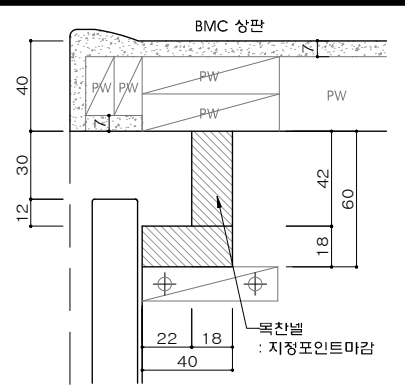

하부장 손잡이 상세

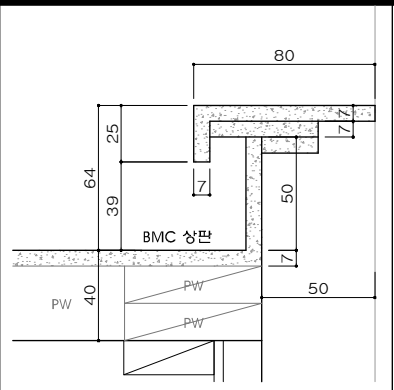

하부장 뒷선반 상세

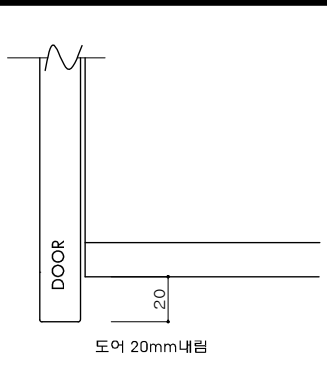

상부장 손잡이 상세

- 마감재 (LH_HPL 001b)
- 목찬널 (LH_HPL 008b)
- BMC 상판 (LH_BMC 001)

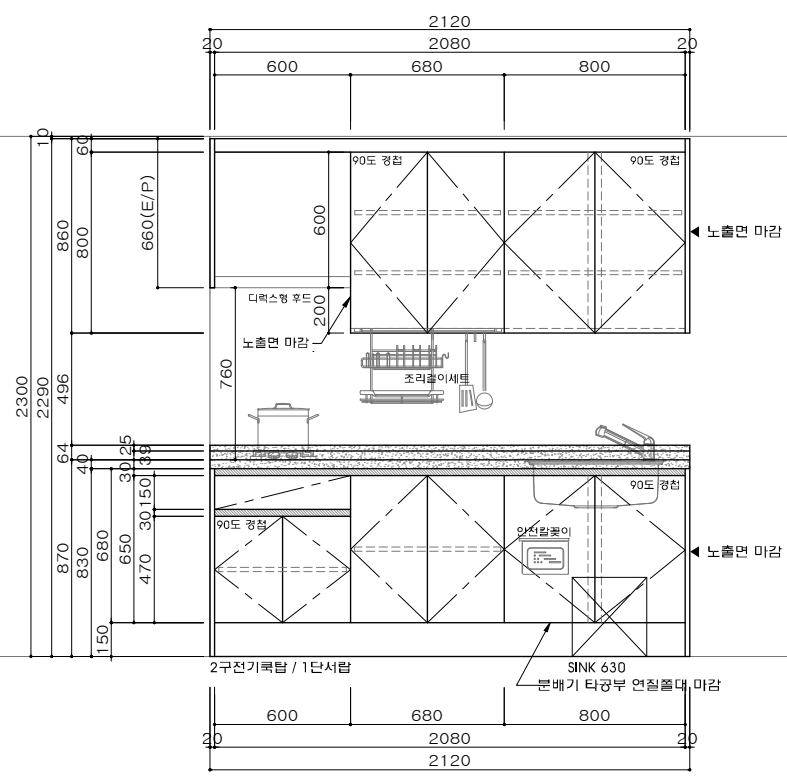

ELEVATION

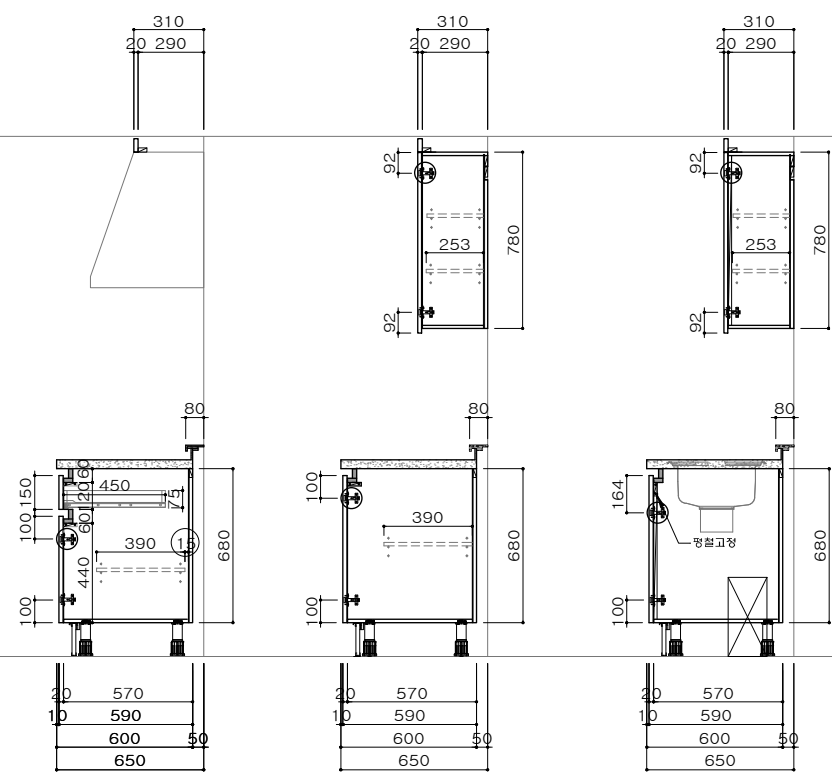

SIDE VIEW



3		
2		
1		
NO.	수정일	도면수정내용
SCALE NON SCALE		
DATE 2025. 05. 28.		
DRAWN BY 이아름		

ZENOLINE
 (주) 제노라인

경남 김해시 생림면 나전로 238-25
 TEL. 055) 323 - 8866 FAX. 055) 323 - 8835
 Homepage : <http://zenoline.co.kr>

■ 주방가구 주요 사양표

구 분	주 요 자 재 사 양
문짝,마감판넬	THK 18 PB+양면HPL(LH_HPL 001b 무광) / PET 엷지(4면)
체대,선반	THK 15 PB+양면LPL(LH_LPL 003)
뒷판,서랍밀판	THK 3 HDF 위 피니싱호일
컬레받이	THK 15 PB+양면LPL
상판/뒷선반	BMC 상판(LH_BMC 001)
장식판(웨이아)	THK 18 PB+HPL
손잡이	목찬넬 손잡이(LH_HPL 008b)
싱크볼	750 언더싱크용(물거름망 / 수세미망 포함)
악세서리	조리걸이세트 / 안전칼꽂이
전기,기계공사	디렉스형 후드600
[주 기]	1. 스틸레일 : 서랍을 열시 앞으로 빠지지 않도록 걸림장치(멈퍼기능없음) 2. 측면/뒷면 노출 체대 : 문짝과 동일한 마감판 적용 3. 엷지 부착기준 : 옆판-3면(정면,윗면,밀면), 뒷판/밀판-1면(정면), 이등선반-4면 4. 경첩 : Dowel은 Anchor 타입 적용 (탈착식 구조, 상하좌우 조절기능, 멈퍼기능-경첩 2개당 멈퍼인지 1개 적용) 5. 배수구 : 후크배수구 적용

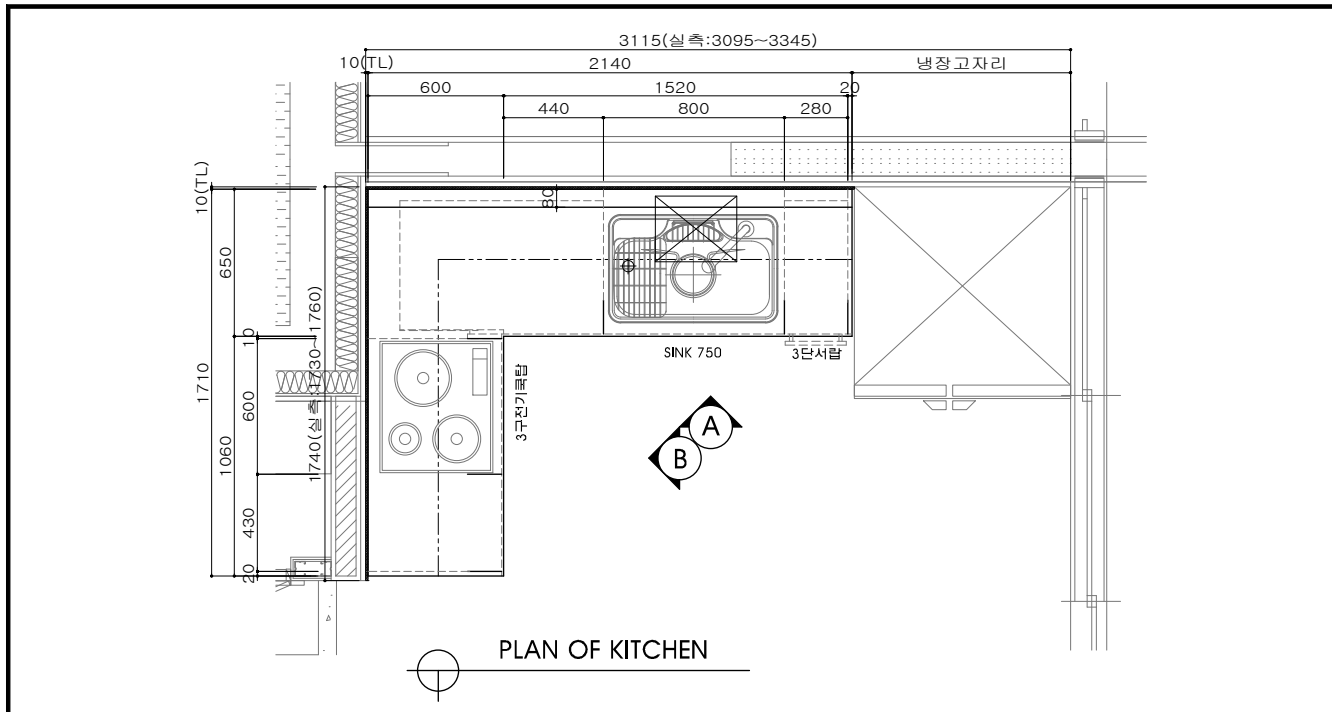

현장명 **LH** 한국토지주택공사
 행정중심 복합도시 63층
 -1BL 19공구 행복주택
 TYPE 36㎡ A/B type
 ITEM KITCHEN
 도면방향 77 - SET
 도면반대 78 - SET
 총수량 155 - SET



3		
2		
1		
NO.	수정일	도면수정내용
SCALE NON SCALE		
DATE 2025. 05. 28.		
DRAWN BY 이 아 름		

ZENOLINE
 (주) 제노라인
 경남 김해시 생림면 나전로 238-25
 TEL. 055) 323 - 8866 FAX. 055) 323 - 8835
 Homepage : http : //zenoline.co.kr

TYPE	36㎡ A/B type
ITEM	KITCHEN
도면방향	77 - SET
도면반대	78 - SET
총수량	155 - SET

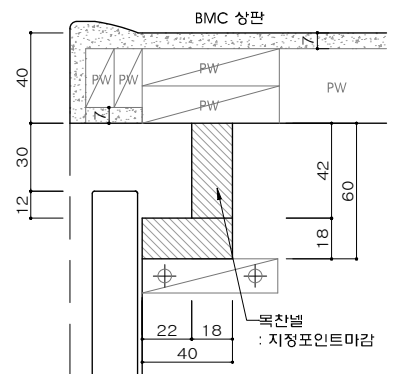

하부장 손잡이 상세

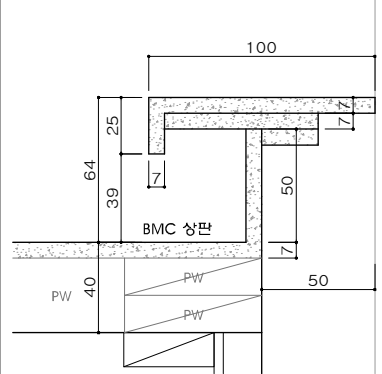

하부장 뒷선반 상세

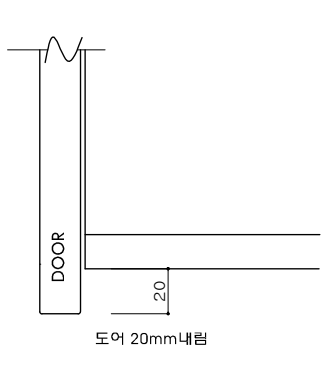

상부장 손잡이 상세

- 마감재 (LH_HPL 001b)
- 목찬널 (LH_HPL 008b)
- BMC 상판 (LH_BMC 001)

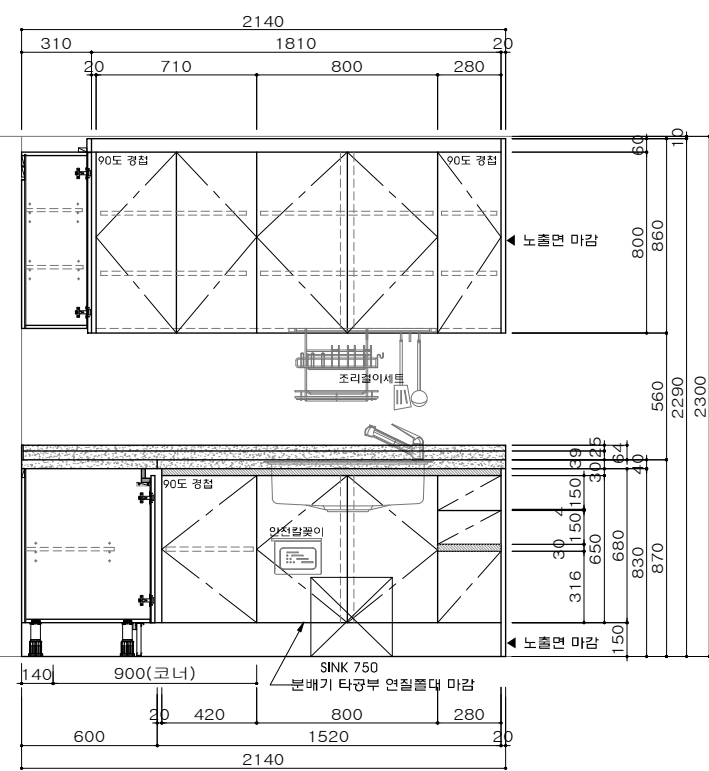

A ELEVATION

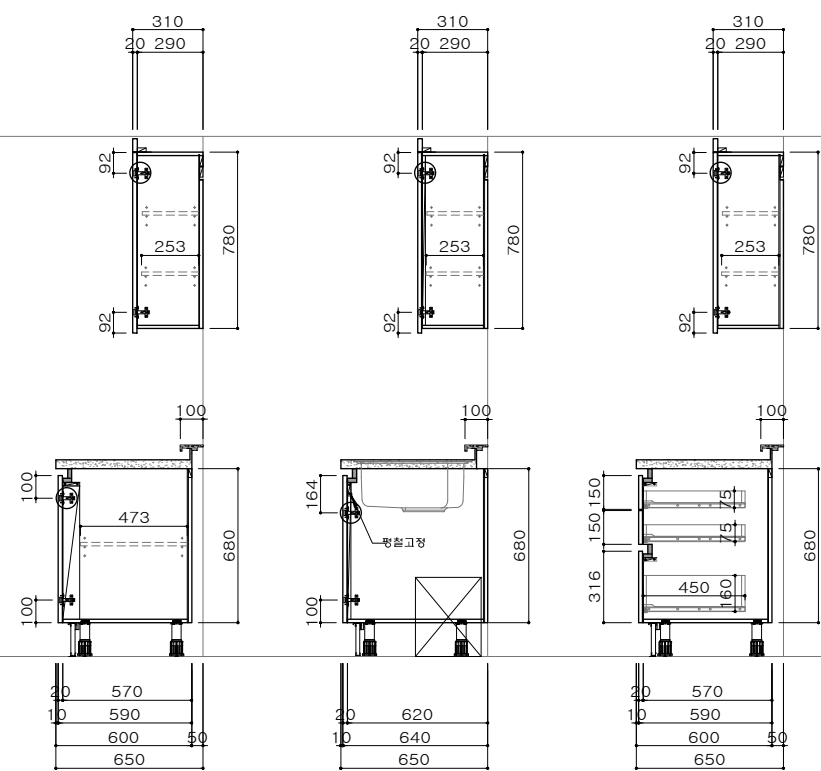

SIDE VIEW



3		
2		
1		
NO.	수정일	도면수정내용
SCALE NON SCALE		
DATE 2025. 05. 28.		
DRAWN BY 이아름		

ZENOLINE
 (주) 제노라인

경남 김해시 생림면 나전로 238-25
 TEL. 0551) 323 - 8866 FAX. 0551) 323 - 8835
 Homepage : <http://zenoline.co.kr>

TYPE 36 m² A/B type

ITEM	KITCHEN
도면방향	77 - SET
도면반대	78 - SET
총수량	155 - SET

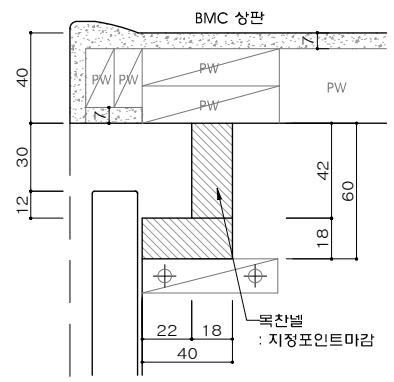

하부장 손잡이 상세

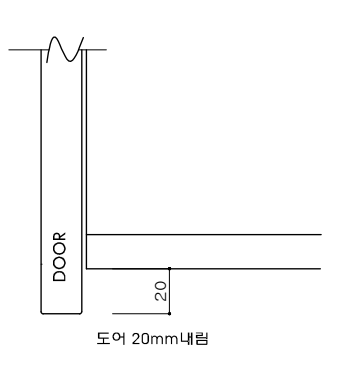

상부장 손잡이 상세

- 마감재 (LH_HPL 001b)
- 목찬널 (LH_HPL 008b)
- BMC 상판 (LH_BMC 001)

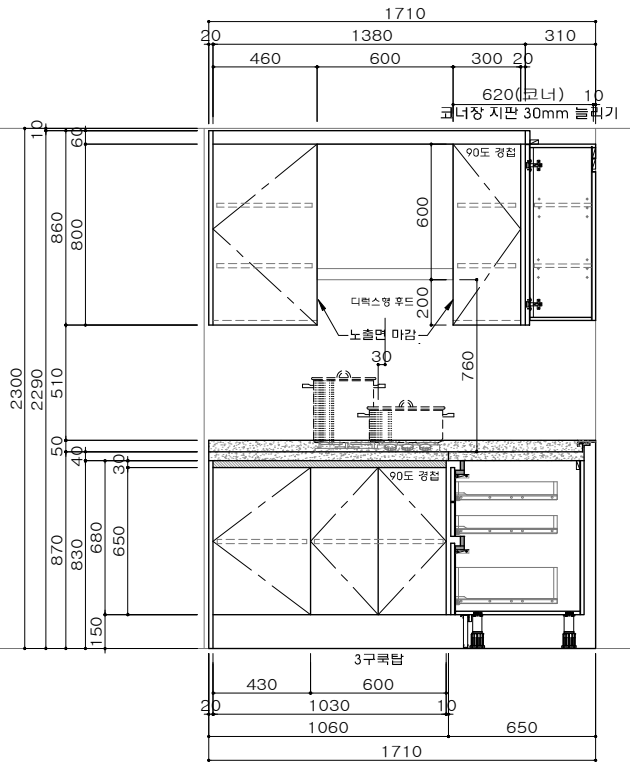

B ELEVATION

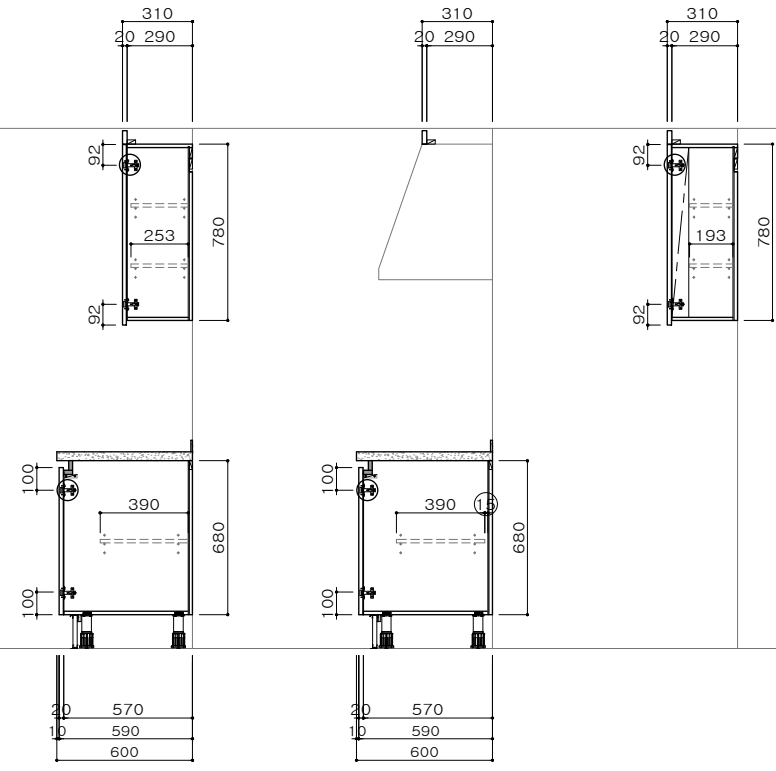

SIDE VIEW



3		
2		
1		
NO.	수정일	도면수정내용
SCALE NON SCALE		
DATE 2025. 05. 28.		
DRAWN BY 이아름		

ZENOLINE
 (주) 제노라인

경남 김해시 성림면 나전로 238-25
 TEL. 055) 323 - 8866 FAX. 055) 323 - 8835
 Homepage : <http://zenoline.co.kr>