

TOP VIEW

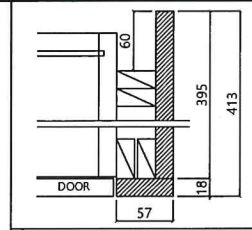

* 휠라 DETAIL

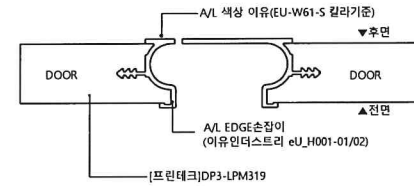

문짝 단면 상세도

HK (주)형경산업
HYUNG KYUNG INDUSTRY
 경기도 김포시 대곶면 규성중앙로 118
 TEL. 031) 981-9881-2
 FAX. 031) 981-9884
 E-mail : bosungtkimber@hanmail.net

건설사 **대우건설**
 현장명 **라체르보 푸르지오 써밋**
 타입 **84B**
 품명 **(중문)현관신발장B(2300)**

MATERIAL LIST

MATERIAL LIST

DOOR
CORE 18T MDF(E0급)
전면 [프린테크]DP3-LPM319
후면 [프린테크]DP3-LPM319
OPEN
EDGE
CASING(S/R)
CORE 18T MDF(E0급)
전면 [프린테크]DP3-LPM319
2면 도아 유사 EDGE
BODY
CORE 18T/23T P.B(E0급)
마감 Dark Chocolate Color
[프린테크]PTA420컬러기준
릿 판 4.5T MDF 양면 PP마감
EDGE 0.6T ABS(질성CS7193 EDGE)
선반 LPM 양면 마감 (4면에지마감)
고정선반18T 마감
서랍재 15T LPM 양면 마감
HARDWARE
힌지 문주 CC052-3(일반)
문주 TC052-3(엠펙)
다보 국산-플다보(측판 32mm보링)
레일
ACCESSORY
환기캡-에코볼(다크그레이칼라)
HANDLE
A/L 색상 이유(EU-W61-S 칼라기준)
(이유인더스트리 eU_H002-01/02)

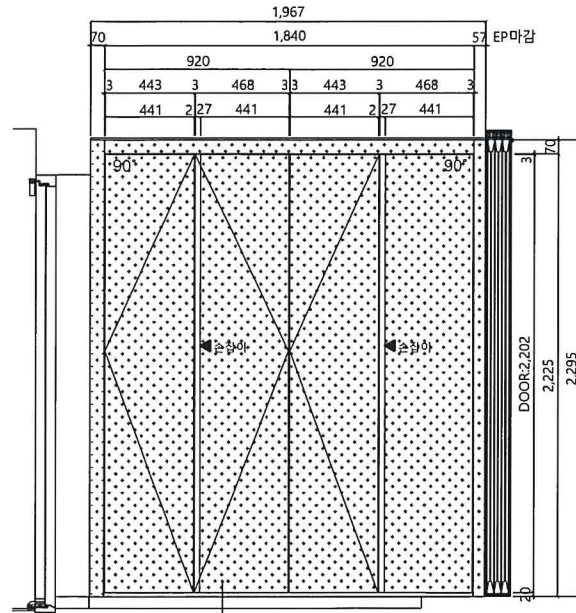

FRONT VIEW

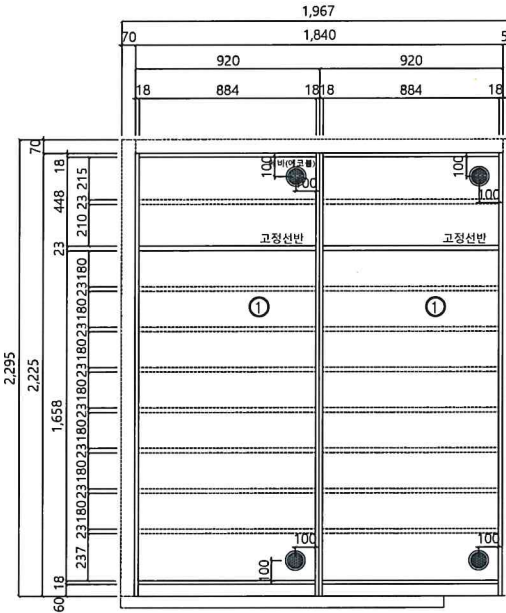

INNER VIEW

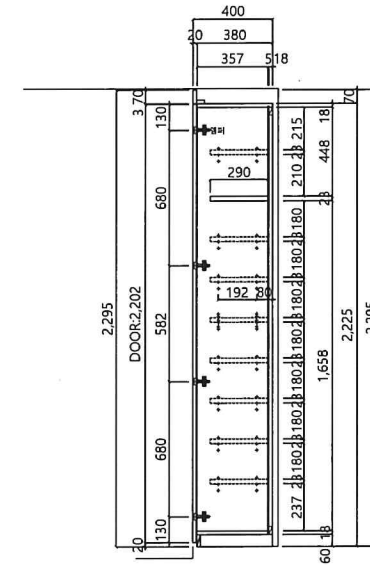

1-SIDE VIEW

	84B	2300	
구분	대문	반대	합계
1차	13	-	13
2차	35	-	35
3차	9	-	9
합계	57	-	57

SCALE **A3:1/20**
 DRAWN BY **Y.Y.M (인)**
 CHECKED BY **(인)**
 DATE **2024.08.10**
 DRAWING NO **89**

건설사 **대우건설**
 현장명 **라체르보 푸르지오 씨밋**
 타입 **59A**
 품명 **의류관리기(상성)
 침실2 붙박이장(2300)**

MATERIAL LIST

DOOR	
CORE	18T MDF(E0급)
전면	[LG]KADR4-SR 마감 4면 도아 유사 EDGE
후면	[LG]KADR4-SR (유사 PP)
CASING(S/R)	
CORE	18T MDF(E0급)
전면	[LG]KADR4-SR 마감 2면 도아 유사 EDGE
BODY	
CORE	18T P.B(E0급)
마감	Dark Chocolate Color [프린테크]PTA420컬러기준
윗판	4.5T MDF+양면 PP마감
EDGE	0.6TABS(칠성CS7193 EDGE)
선반	LPM 양면 마감 (4면에지마감) 고정선반18T 마감
서랍재	15T LPM 양면 마감
HARDWARE	
힌지	문주 CC052-3(일반) 문주 TC052-3(램핑)
다보	국산-플다보(측판 32mm보링)
레일	상성정밀 irex(언더레일) 스텝소바-상성정밀- 80-NS
ACCESSORY	
환기캡-에코볼(다크그레이칼라) 옷걸이봉- DKS-001,DKB-001(대진)	
HANDLE	
A/L 색상 이유(EU-W60-S 칼라기준) (이유인더스트리 eU_H002-01/02)	

59A타입		2300	
구분	대문	반대	합계
1차	12	3	15
2차	35	15	50
3차	15	3	18
합계	62	21	83

SCALE **A3:1/20**
 DRAWN BY **Y.Y.M (인)**
 CHECKED BY **(인)**
 DATE **2024.08.10**
 DRAWING NO **17**

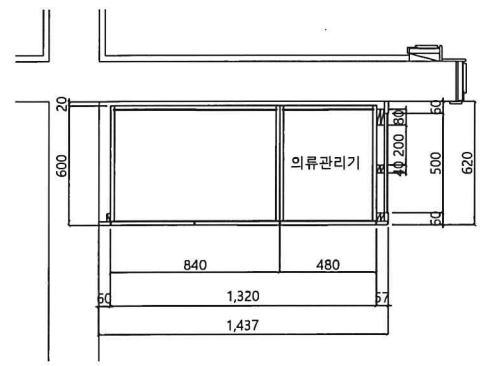

TOP VIEW

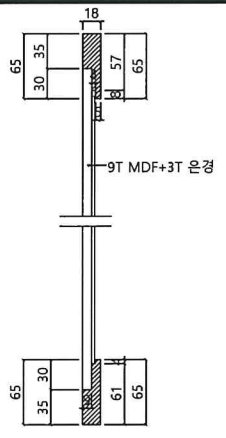

문경 상하단면 상세도

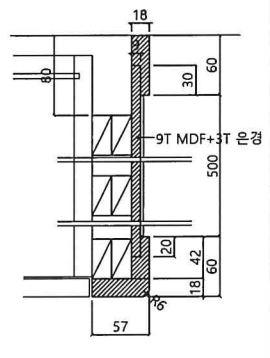

문경 좌우단면 상세도

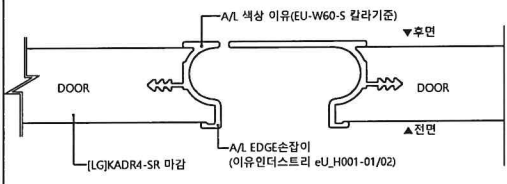

문짝 단면 상세도

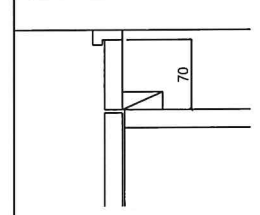

상부 천정몰딩/휠라 상세도

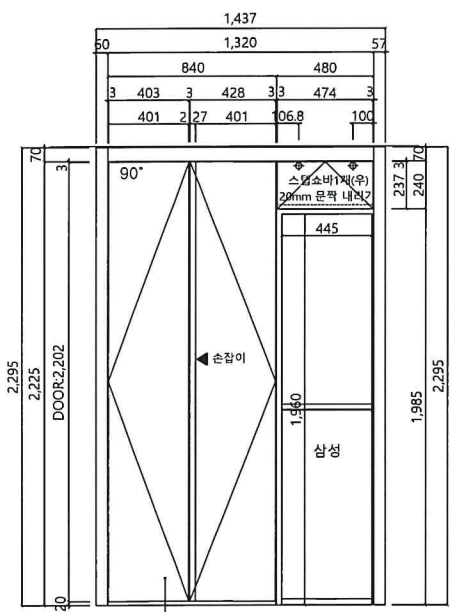

FRONT VIEW

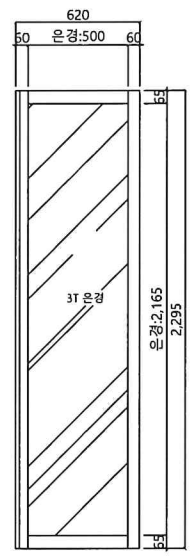

INNER VIEW

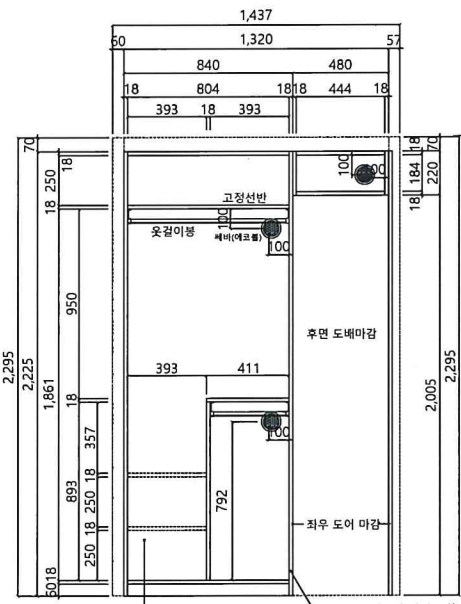

1-SIDE VIEW

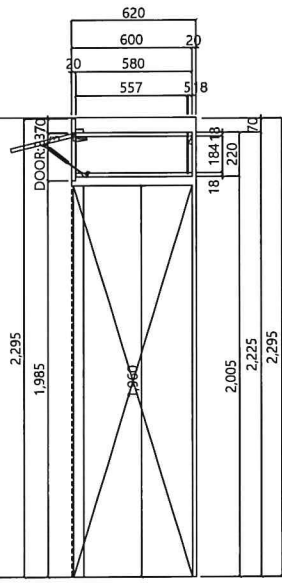

2-SIDE VIEW

*의류 관리기 장은 브랜드에 따라 규격 변경됨 별도 도면 있음

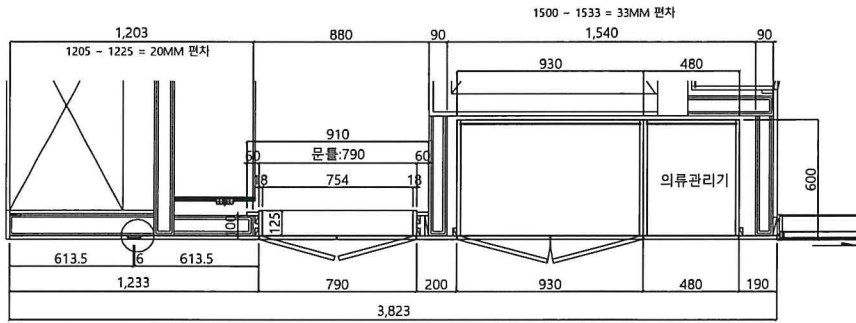

TOP VIEW

100*2290*18T - 벽체보조목 1개
(사라없음)

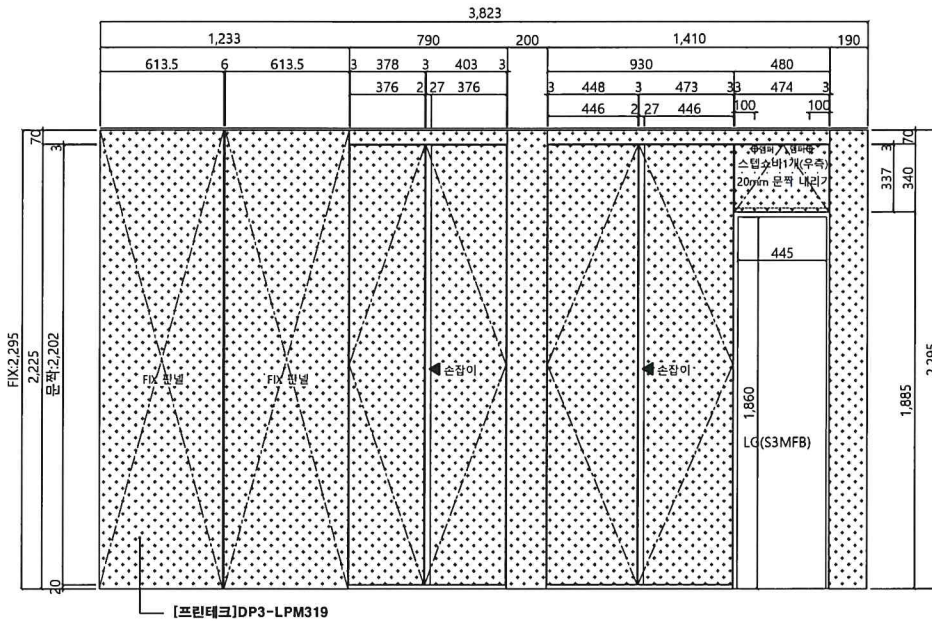

FRONT VIEW

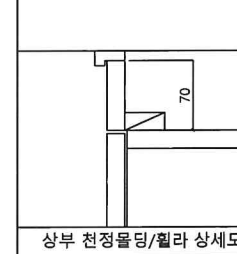
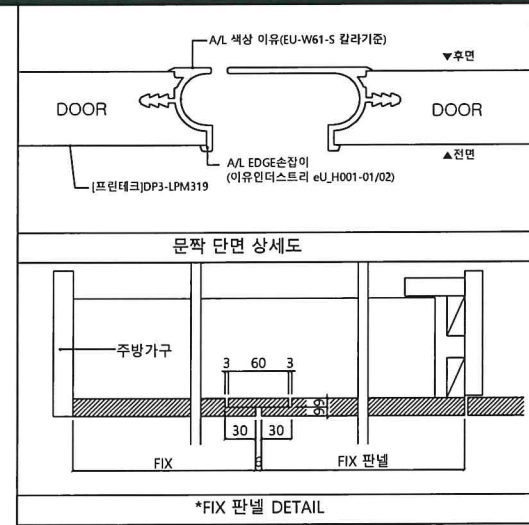

HK (주)형경산업
HYUNG KYUNG INDUSTRY
경기도 김포시 대곶면 풍성중로 118
TEL. 031) 981-9881-2
FAX. 031) 981-9884
E-mail : boxungtimber@hanmail.net

건설사 **대우건설**
현장명 **라체르보 푸르지오 씨밋**
타입 **84B**
품명 **복도창-클린존수납장(2300)**

MATERIAL LIST

DOOR	CORE	18T MDF(E0급)
전면	[프린테크]DP3-LPM319	
후면	[프린테크]DP3-LPM319	
OPEN	EDGE	
CASING(S/R)	CORE	18T MDF(E0급)
전면	[프린테크]DP3-LPM319	
	2면 도아 유사 EDGE	
BODY	CORE	18T/23T P.B(E0급)
마감	Dark Chocolate Color	
	[프린테크]PTA420칼라기준	
뒷판	4.5T MDF 양면	PP마감
EDGE	0.6T ABS	
선반	LPM 양면 마감 (4면에지마감)	
	고정선반18T	마감
서랍재	15T LPM 양면	마감
HARDWARE	힌지	문주 CC052-3(일반)
		문주 TC052-3(램핑)
	다보	국산-플다보(측판 32mm보링)
	레일	
	스텝쇼바-삼성정밀-	80-NS
ACCESSORY	환기캡-에코볼(다크그레이칼라)	
HANDLE	A/L 색상 이유(EU-W61-S 칼라기준)	
	(이유인더스트리 eU_H002-01/02)	

84B		2300	
구분	대량	반대	합계
1차	13	-	13
2차	35	-	35
3차	9	-	9
합계	57		57

SCALE **A3:1/20**
DRAWN BY **Y.Y.M (인)**
CHECKED BY **(인)**
DATE **2024.08.10**
DRAWING NO **90**

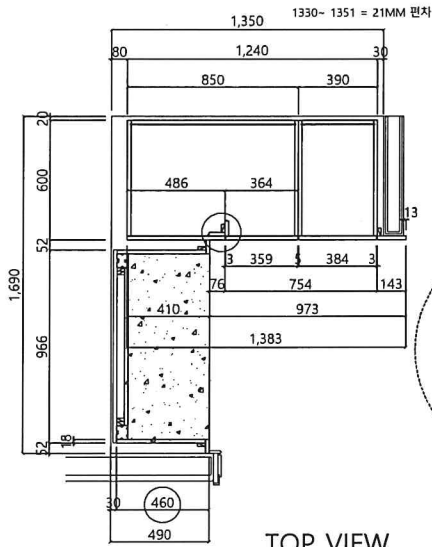

TOP VIEW

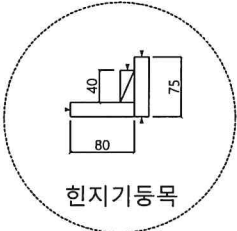

힌지기동목

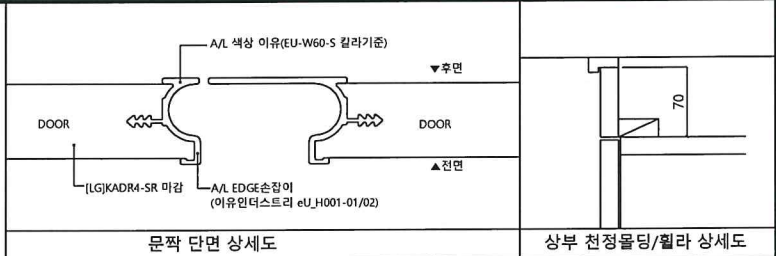

문짝 단면 상세도

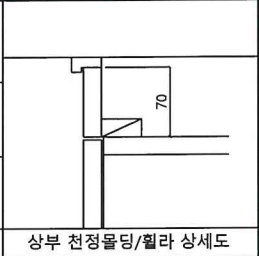

상부 천정돌림/휠라 상세도

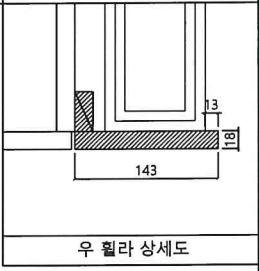

우 휠라 상세도

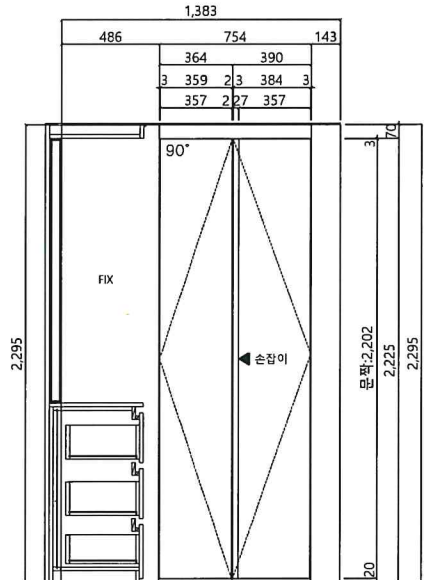

FRONT VIEW

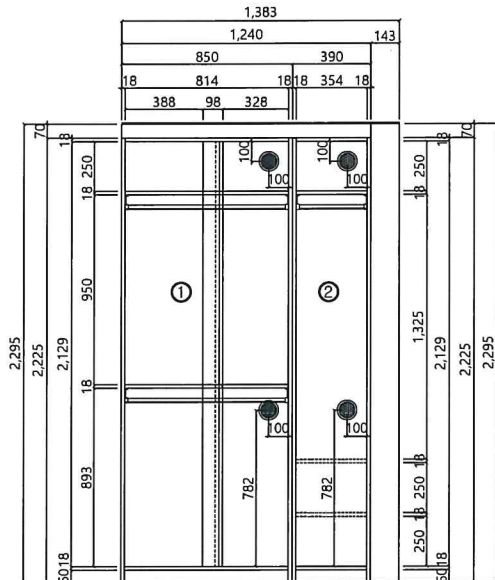

INNER VIEW

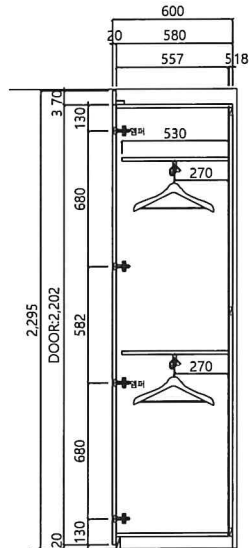

1-SIDE VIEW

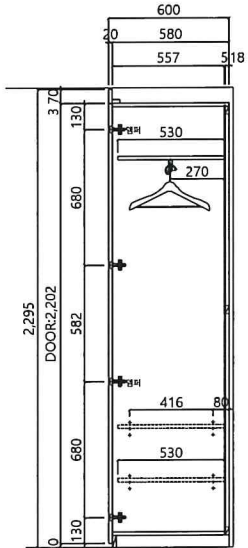

2-SIDE VIEW

HK (주)형경산업
HYUNG KYUNG INDUSTRY
 경기도 김포시 내곡면 유성중앙로 118
 TEL: 031) 981-9881-2
 FAX: 031) 981-9881
 E-mail: bosungtimber@hanmail.net

건설사: **대우건설**
 현장명: **라체르보 푸르지오 씨잇**
 타입: **59B**
 품명: **침실1과우더장(2300)**

MATERIAL LIST

DOOR	
CORE	18T MDF(E0급)
전면	[LG]KADR4-SR 마감 4면 도아 유사 EDGE
후면	[LG]KADR4-SR (유사 PP)
CASING(S/R)	
CORE	18T MDF(E0급)
전면	[LG]KADR4-SR 마감 2면 도아 유사 EDGE
BODY	
CORE	18T P.B(E0급)
마감	Dark Chocolate Color [프린테크]PTA420컬러기준
뒷판	4.5T MDF+양면 PP마감
EDGE	0.6TABS(철성CS7193 EDGE)
선반	LPM 양면 마감 (4면에지마감) 고정선반18T 마감
서랍재	15T LPM 양면 마감
HARDWARE	
힌지	문주 CC052-3(일반) 문주 TC052-3(엠펜)
다보	국산-뿔다보(측판 32mm보링)
레일	상성정밀 irex(언더레일)
ACCESSORY	
환기캡-에코볼(다크그레이칼라)	
옷걸이봉-DKS-001,DKB-001(대진)	
HANDLE	
A/L 색상 이류(EU-W60-S 칼라기준) (이류인더스트리 eU_H002-01/02)	

59B리입		2300	
구분	대문	반대	합계
1차	10	2	12
2차	24	-	24
3차	7	-	7
합계	41	2	43

SCALE: A3:1/20
 DRAWN BY: Y.Y.M (인)
 CHECKED BY: (인)
 DATE: 2024.08.10
 DRAWING NO: 25

