

< 사양서 >

분류	구분	DOOR 사양	구분	BODY 사양
상부장	CORE	18T PB(E0)	CORE	15T PB(E0)
	전면	지정 PET(한솔/HT6904M)	마감	지정 PP(데코벨리/E-DV021)
	후면	지정 P.P (전면유사칼라)	뒷판	3T HDF 위 몸통 동일 마감
	엣지	1T 전면유사 ABS + PUR 접착	엣지	0.6T 전면 유사 PVC 에지
	E.P	도어 동일마감 / 1T 전면유사 ABS + PUR 접착	선반	지정 PP(데코벨리/E-DV021)
	휼샤	도어 동일마감 / 1T 전면유사 ABS + PUR 접착		
	손잡이	도어 20MM내리기 / 후드장 : PUSH	비고	선반다보 : "ㄱ"자형 (大, 크롬칼라)
하부장 & 아일랜드	CORE	18T MDF (E0)	CORE	15T PB(E0)
	전면	기본:지정 LPM (샤트데코 A42-862)	마감	지정 PP(데코벨리/E-DV021)
	후면	지정 P.P (전면유사칼라)	뒷판	3T HDF 위 몸통 동일 마감
	엣지	1T 전면유사 ABS + PUR 접착	엣지	0.6T 전면 유사 PVC 에지
	E.P	도어 동일마감 / 1T 전면유사 ABS + PUR 접착	선반	지정 PP(데코벨리/E-DV021)
	걸레받이	기본:지정 LPM (샤트데코 A42-862)		
냉장고장	CORE	18T PB(E0)	CORE	15T PB(E0)
	전면	지정 PET(한솔/HT6904M)	마감	지정 PP(데코벨리/E-DV021)
	후면	지정 P.P (전면유사칼라)	뒷판	3T HDF 위 몸통 동일 마감
주방장식장 & 벽판넬	엣지	1T 전면유사 ABS + PUR 접착	엣지	0.6T 전면 유사 PVC 에지
	CORE	18T PB(E0)	CORE	15T PB(E0)
	전면	지정 PET(한솔/HT6904M)	마감	지정 PP(데코벨리/E-DV021)
	도어	19X23 AL FRAME(칼라:대원 DW-31)위 브론즈유리	뒷판	3T HDF 위 몸통 동일 마감
휼샤	지정 PET(한솔/HT6904M) / 1T 전면유사 ABS + PUR 접착	엣지	0.6T 전면 유사 PVC 에지	

<COMMON DETAIL>

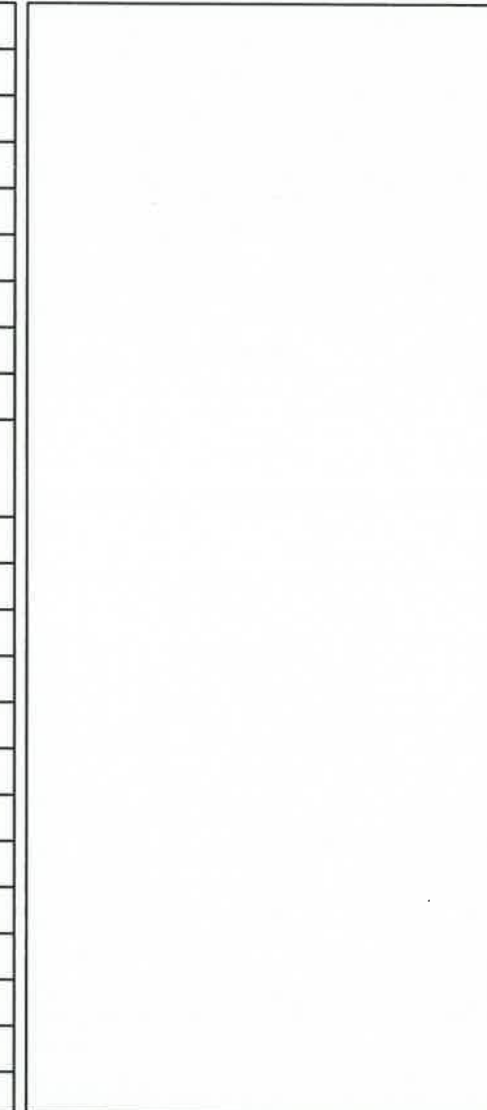

NOTE

△		
△		
△	-	-
REV. NO.	ISSUE & DATE	CHECK

APPROVE -
CHECKED BY -
DRAWN BY -
PROJECT NO. -

DATE 2025. 06.
SCALE A1
A3 1/30
PROJECT NAME

울산 다운동
84㎡ TYPE

DRAWING TITLE
주방 사양서

SHEET NO.
DRAWING NO.

< 가전기기류 - 건설사 발주품목 >

상품명	모델명
3구 가스쿡탑(기본)	SSGC-3605SABH/하츠
3구 하이브리드(옵션)	CIR-F3122FLBE /쿠첸 (따내기:560*480)
렌지 후드	아크(DAC-90S)/하츠 (본공사시 동등사양으로 변경예정)
음식물 탈수기	HFD-160SN(S)/ST(S)/하츠 (본공사시 동등사양으로 변경예정)
광파오븐	MZ385EBT1/LG전자
절수페달	JATA-2200/자타
3도어 김치냉장고(옵션)	오브제 BC3K1AA1
4도어냉장고(옵션)	오브제 BC4S1AA1

< 상판 >

구분	모델명
기본형	지정 MMA(LZ:G112 카라멜)
옵션형	엔지니어드:FL106 골드러쉬

< 주방벽체-건설사 >

구분	모델명
기본형	타일
옵션형	엔지니어드:FL106 골드러쉬

< 싱크볼 & ACC사양 >

구분	모델명
싱크볼	[리빙키친] -LQ 860
ACC	[리빙키친] -바구니

< 악세서리 철물 / 하드웨어류 >

상품명	모델명
서랍재	텐덤서랍재 (댐핑기능) 헤펠레
힌지	일반 / 댐핑 내장형 (헤펠레)
밥통장 레일	댐핑언더레일 / L-450 (헤펠레)
인출망장	KARMA40NU (바이디)
칼꽂이	KARMA101S/그레이(바이디)
행거ACC	KARMA107(바이디)
1구콘센트	KARMA904(바이디)
다릿발	PVC다릿발 H=150(비관통형)
수저분리함	KARMA901(바이디)
팬트리서랍	매트릭스P VIS 팬트리서랍(헤펠레)-옵션

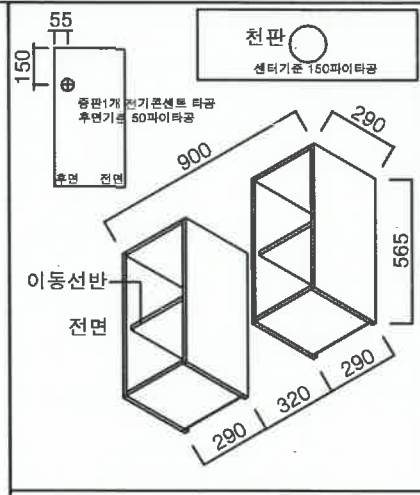

후드장 상세도

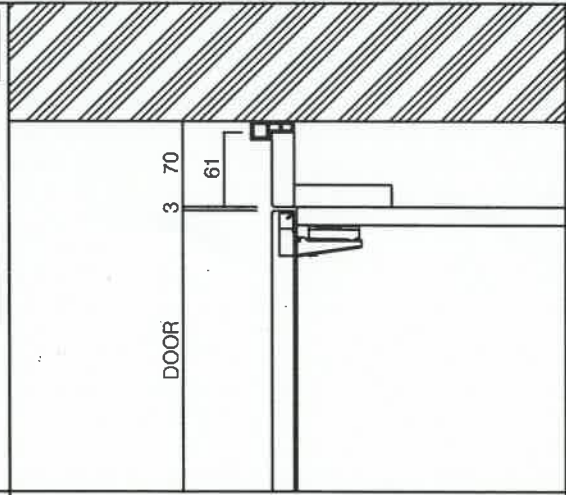

냉장고 상부 MOULDING DETAIL

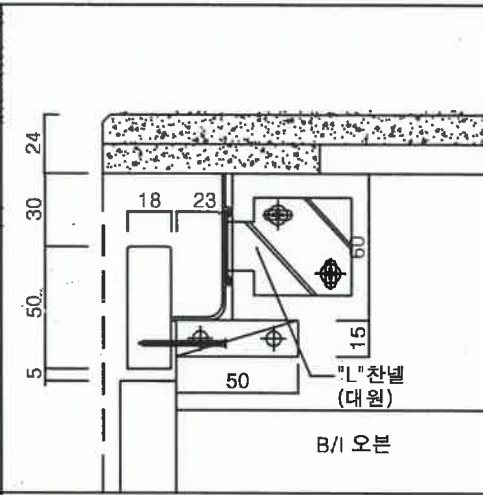

하부장 DOOR DETAIL(오븐)

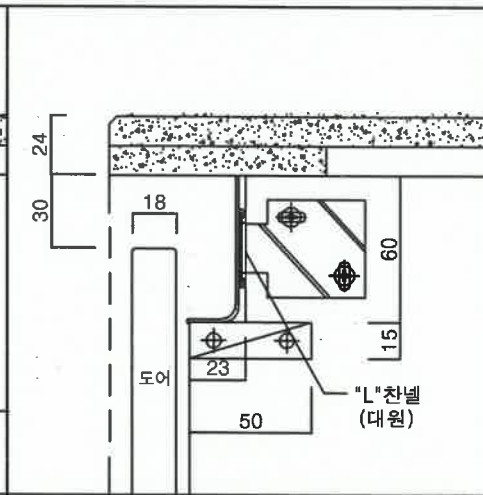

하부장 DOOR DETAIL

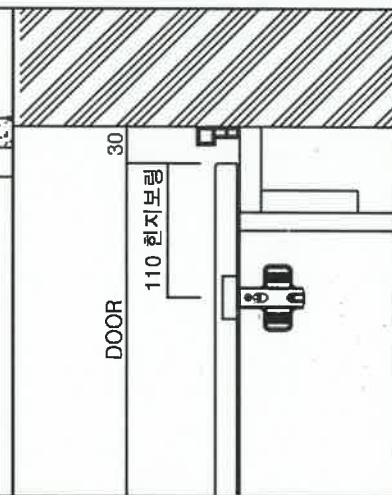

MOULDING DETAIL



NOTE

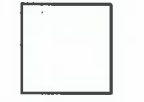

지정 PET(한솔/HT6904M)

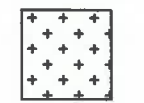

지정 LPM(성지라이텍 A42-862)



BODY 지정 PP (대코밸리/E-DV021)

AL칼라 대원 DW-31

(냉장고 기본형)

행	라인	1	2	3	4	계
101	17	13	17			47
102	14	16	16	16		62
105	14	14				28
구분	도대	도반	도대	도반		
103	16	16				32
구분	도대	도대				
총계			110	59		169

행	라인	1	2	3	4	계
101	16	14	17			47
102	16	13	17	16		62
105	13	16				29
구분	도대	도반	도대	도반		
103	16	17				33
구분	도대	도대				
총계			112	59		171

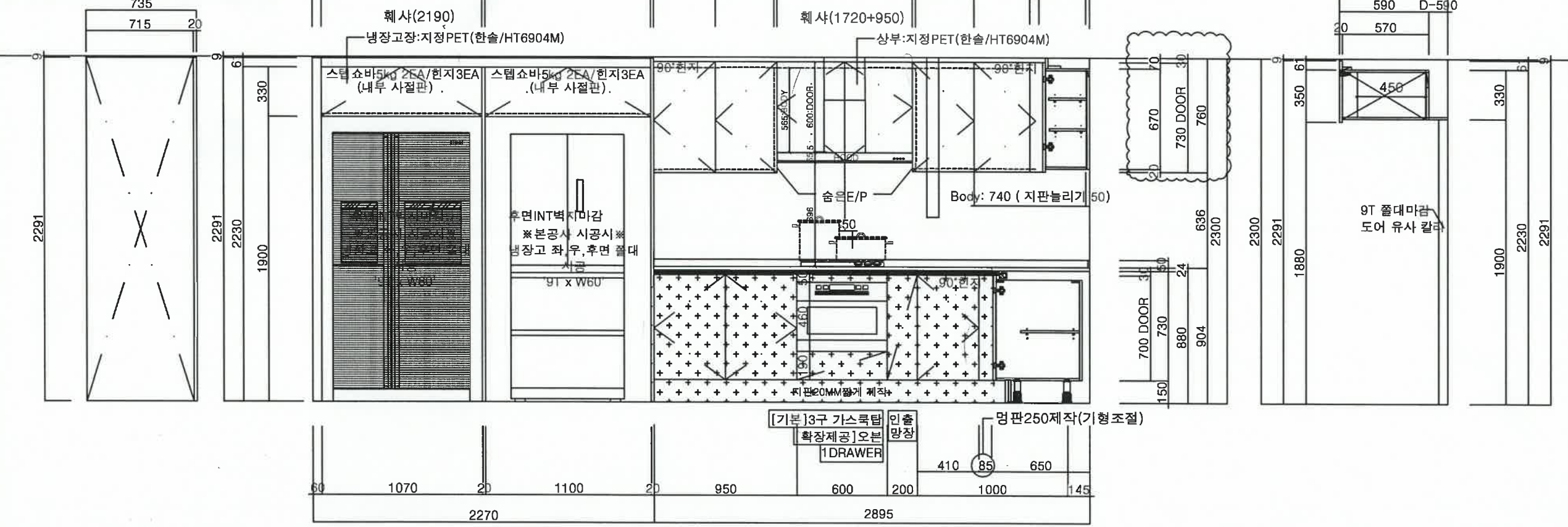

ELEVATION-A'

ELEVATION-A

REV. NO.	ISSUE & DATE	CHECK
APPROVE		
CHECKED BY		
DRAWN BY		
PROJECT NO.		
DATE	2025. 06.	
SCALE	A1	
	A3	1/30
PROJECT NAME	울산 다운동	
DRAWING TITLE	84㎡ TYPE 기본형 주방 입면도	
SHEET NO.		
DRAWING NO.		

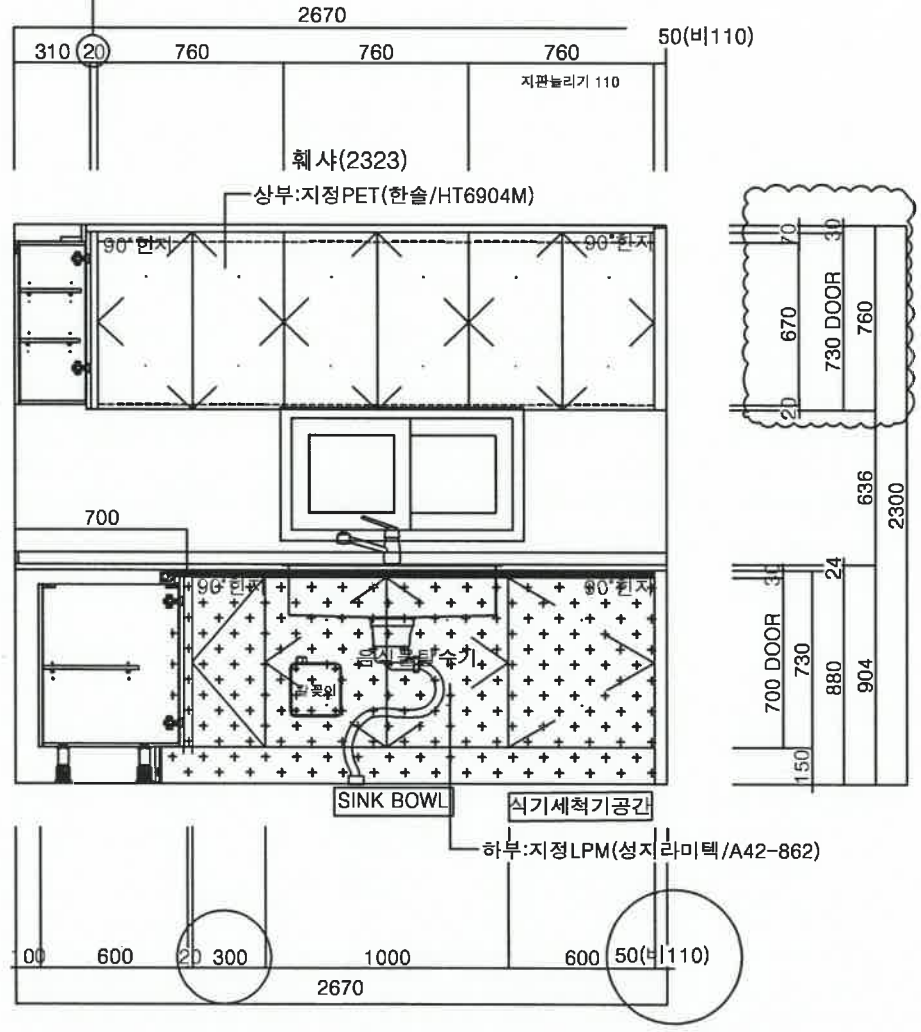
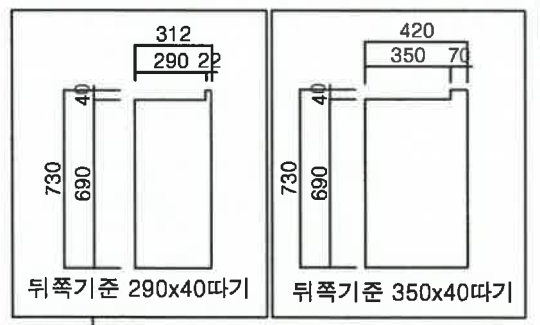
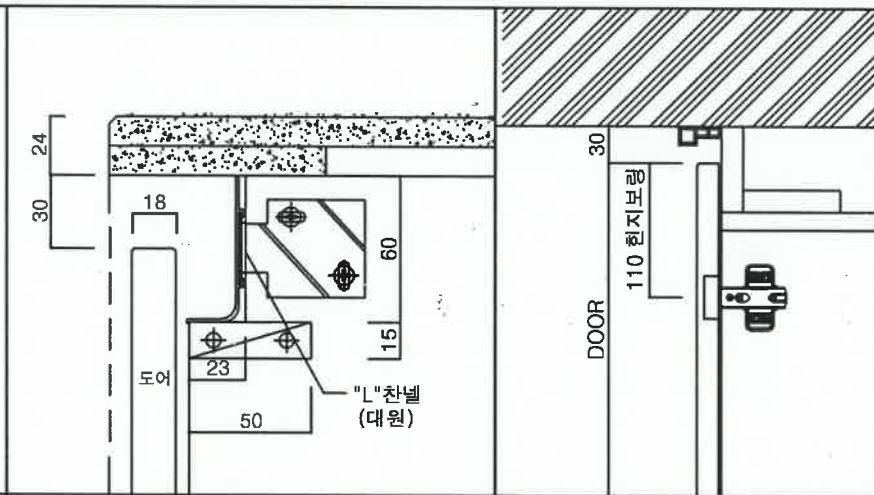
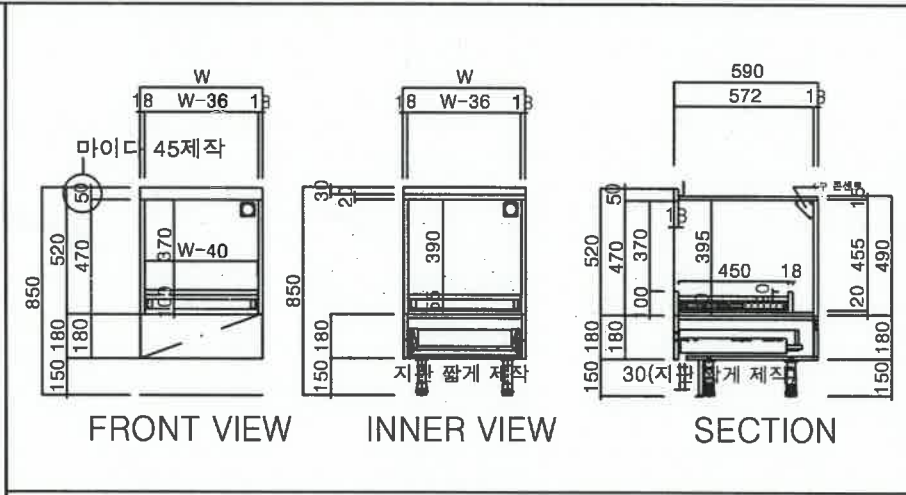
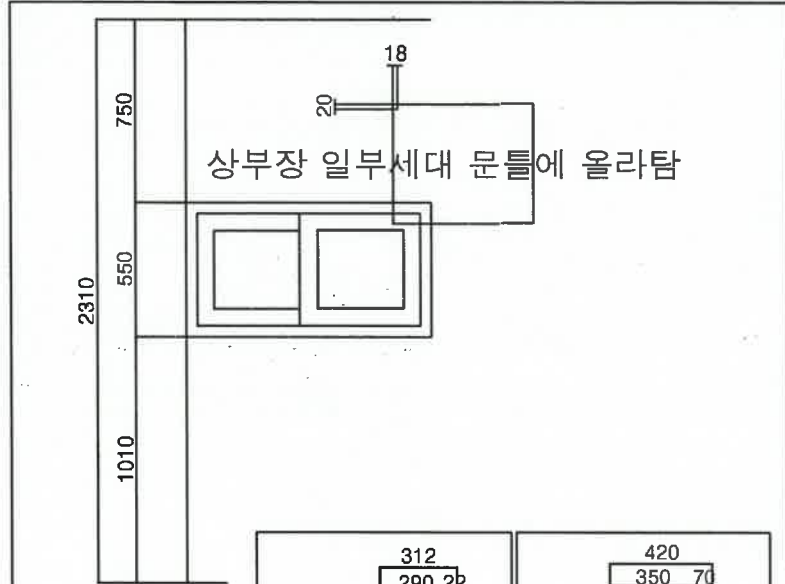

ELEVATION-B

밥통장 DETAIL

하부장 DOOR DETAIL

MOULDING DETAIL

동	라인	1	2	3	4	계
101		16	14	17		47
102		16	13	17	16	62
105		13	16			29
구분		도대	도반	도대	도반	
103		16	17			33
구분		도대	도대			
총계				112	59	171

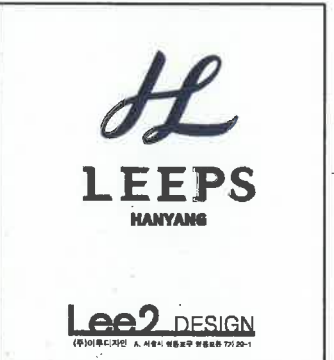

NOTE

지정 PET(한솔/HT6904M)

지정 LPM(성지라미텍 A42-862)

BODY 지정 PP (대코밸리/E-DV021)

AL칼라 대원 DW-31

△		
△		
△		
REV. NO.	ISSUE & DATE	CHECK
APPROVE		
CHECKED BY		
DRAWN BY		
PROJECT NO.		
DATE	2025. 06.	
SCALE	A1	
	A3	1/30
PROJECT NAME	울산 다운동	
	84m ² TYPE 기본형	
DRAWING TITLE	주방 입면도	
SHEET NO.		
DRAWING NO.		

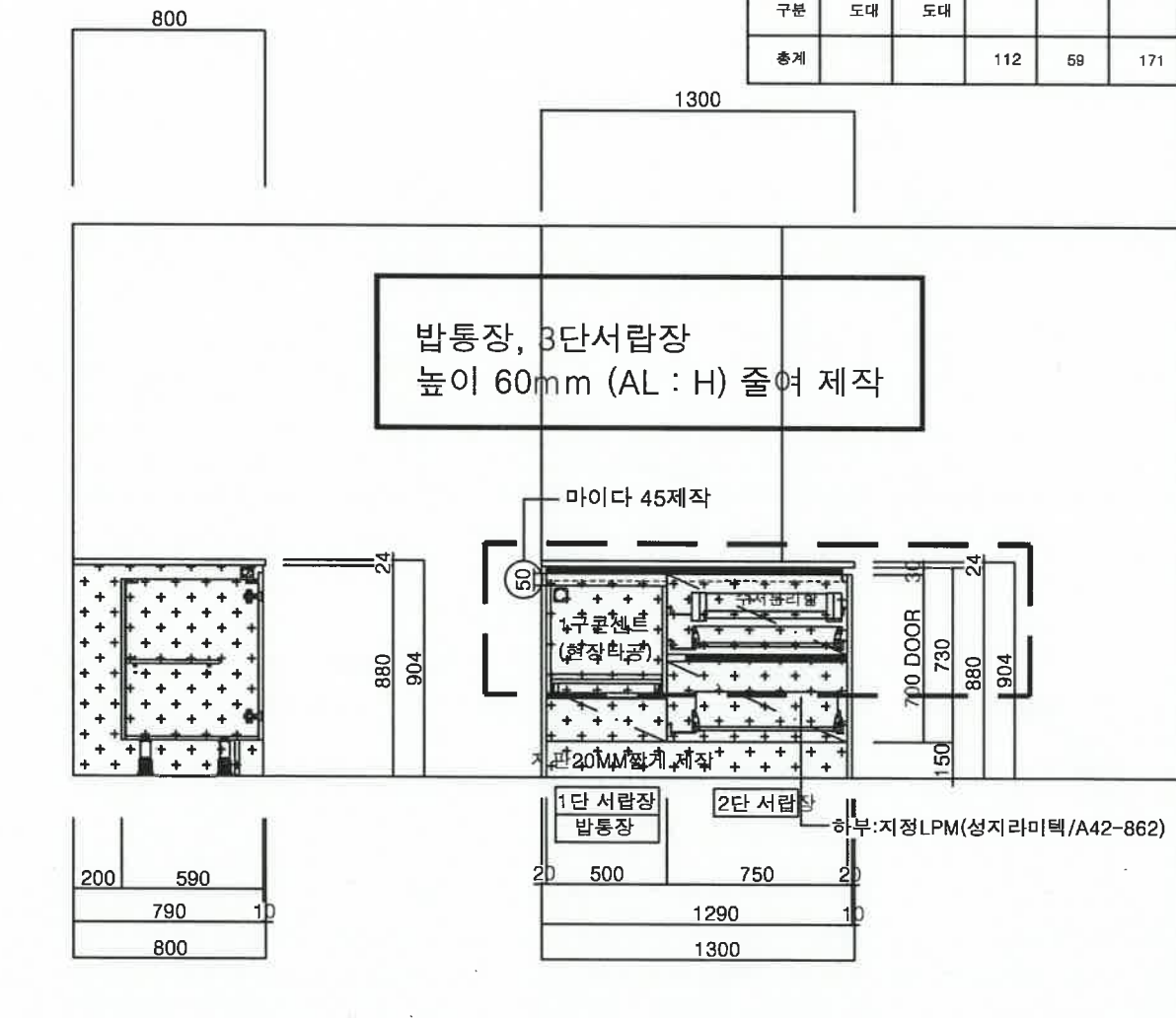

ELEVATION-C

ELEVATION-C'

층	라인	1	2	3	4	계
101		15	13	16		44
102		15	13	16	15	59
105		12	15			27
구분		도대	도반	도대	도반	
103		15	16			31
구분		도대	도대			
총계				105	56	161



NOTE



지정 PET(한솔/HT6904M)

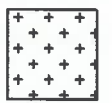

지정 LPM(성지라미텍 A42-862)



BODY
지정 PP
(태코벨리/E-DV021)

AL칼라 대원 DW-31

△		
△		
△	-	-
REV. NO.	ISSUE & DATE	CHECK

APPROVE -

CHECKED BY -

DRAWN BY -

PROJECT NO. -

DATE 2025. 06.

SCALE
A1
A3 1/30

PROJECT NAME

울산 다운동

84㎡ TYPE
기본형

DRAWING TITLE
주방 입면도

SHEET NO.

DRAWING NO.

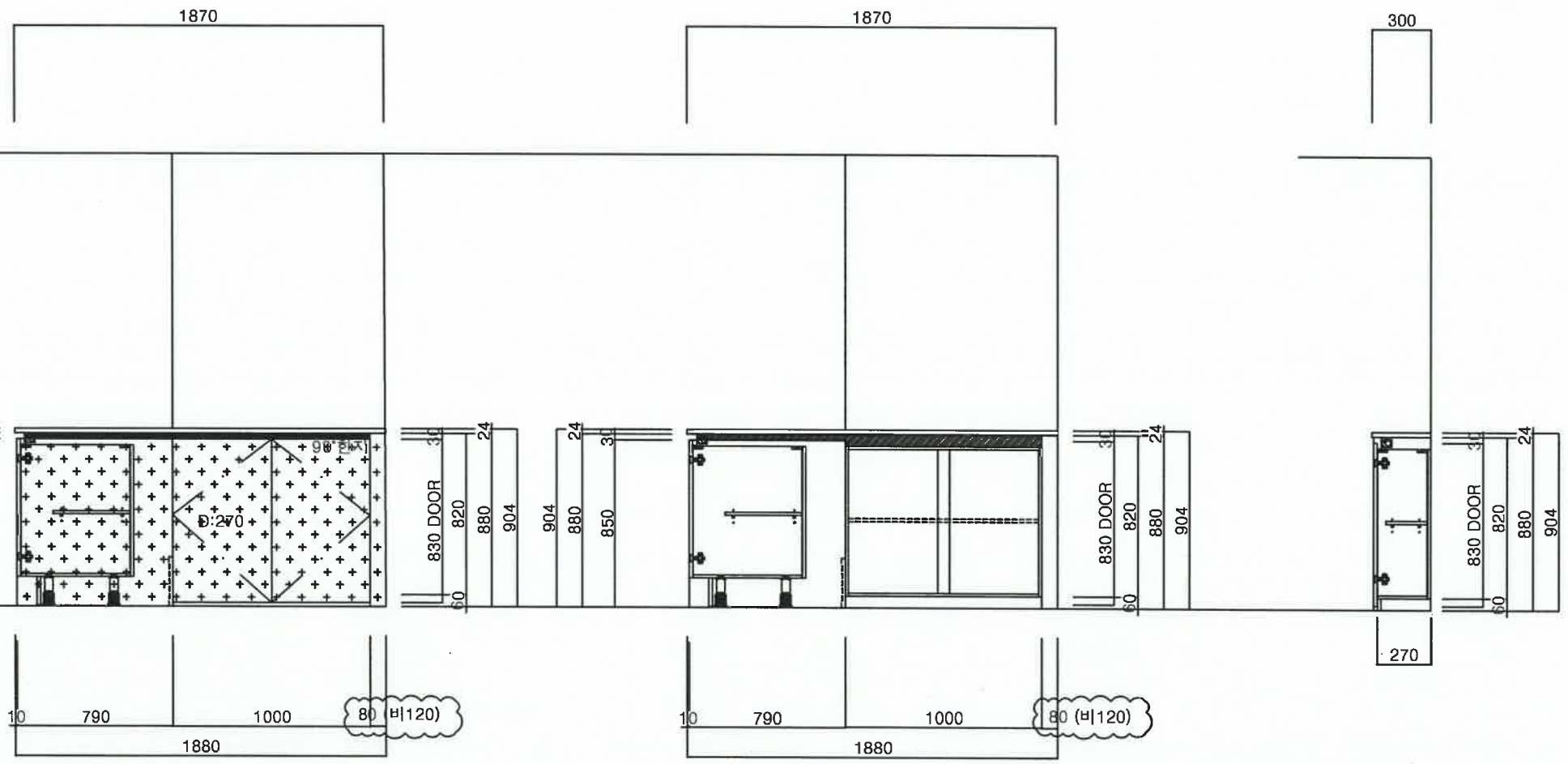

ELEVATION-C"

ELEVATION-C"(내부도)

SPECIFICATION

품목	DOOR 사양				BODY 사양				하드웨어 및 악세서리			
현관 신발장A	도어	CORE	18T MDF [E0]		CORE	18T PB [E0]		헌지	일반 / 댄핑 내장형 (90/110도) / 헤펠레			
		전면	지정 PET(한솔/HT6904M)		마감	지정 FOIL (데코벨리/E-DF1715)		환기캡	ECO-illite12 (Φ90 / 진그레이칼라) / 예코로			
		후면	전면 유사 P.P		뒷판	4.5T MDF 위 몸통동일 마감		서랍레일	3단 블레일 (L-300용) / 국산			
		엣지	도어 유사 1T ABS + PUR접착		엣지	0.6T PVC EDGE		우산꽂이	ECO 04-2 / 예코로			
		손잡이	대원:DW6-8 / DW6-8-1 (DW-31칼라)		선반	고정선반 : 18T PB 위 FOIL (데코벨리/E-DF1715) + 전면 엣지 마감		슬리퍼걸이	바이디 / KARMA19-2			
	휠라/코니스	CORE	18T MDF [E0]			이동선반 : 18T PB 위 FOIL(데코벨리/E-DF1715) + 전면 엣지 마감						
		마감재	지정 PET(한솔/HT5505B)		비고							
	OPEN	CORE	18T MDF [E0]									
		마감재	지정 포인트 PET(한솔/HT8907M)									
	현관 신발장B	온경도어	CORE	15T PB [E0]		CORE	18T PB [E0]		헌지	일반 / 댄핑 내장형 (90/110도) / 헤펠레		
전면			3T 브론즈경		마감	지정 FOIL (데코벨리/E-DF1715)						
후면			전면 유사 P.P		뒷판	4.5T MDF 위 몸통동일 마감						
엣지			AL EDGE (DW-31칼라)		엣지	0.6T PVC EDGE						
손잡이			대원:DW6-8 / DW6-8-1 (DW-31칼라)		선반	고정선반 : 18T PB 위 FOIL (데코벨리/E-DF1715) + 전면 엣지 마감						
휠라/코니스		CORE	18T MDF [E0]			이동선반 : 18T PB 위 FOIL(데코벨리/E-DF1715) + 전면 엣지 마감						
		마감재	지정 PET(한솔/HT6904M)		비고							
복도팬트리도어		도어	CORE	18T MDF [E0]		CORE	18T PB [E0]		헌지	일반 / 댄핑 내장형 (90/110도) / 헤펠레		
			전면	지정 PET(한솔/HT6904M)		마감	지정 FOIL (데코벨리/E-DF1715)					
			후면	전면 유사 P.P		엣지	0.6T PVC EDGE					
	엣지		도어 유사 1T ABS + PUR접착									
	손잡이		대원:DW6-8 / DW6-8-1 (DW-31칼라)									
	휠라/코니스	CORE	18T MDF [E0]									
		마감재	지정 PET(한솔/HT6904M)									
	침실2 불박이장	도어	CORE	18T MDF [E0]		CORE	18T PB [E0]		헌지	일반 / 댄핑 내장형 (90/110도) / 헤펠레		
			전면	지정 PET(한솔/HT6904M)		마감	지정 FOIL (데코벨리/E-DF1715)		서랍레일	댄핑언더레일 (L-400용) / 헤펠레		
			후면	전면 유사 P.P		뒷판	4.5T MDF 위 몸통동일 마감		환기캡	ECO-illite12 (Φ90 / 진그레이칼라) / 예코로		
엣지			도어 유사 1T ABS + PUR접착		엣지	0.6T PVC EDGE		옷걸이봉	고정식 옷봉 / 대원			
손잡이			대원:DW6-8 / DW6-8-1 (DW-31칼라)		선반	고정선반 : 18T PB 위 FOIL (데코벨리/E-DF1715) + 전면 엣지 마감		코디걸이	KARMA124/바이디			
OPEN 오른뒷판		CORE	18T MDF [E0]			이동선반 : 18T PB 위 FOIL(데코벨리/E-DF1715) + 전면 엣지 마감		ACC	ECO 11-5 / 예코로			
		마감재	지정 포인트 PET(한솔/HT8907M)		비고							
휠라/코니스		CORE	18T MDF [E0]									
		마감재	지정 PET(한솔/HT6904M)									



NOTE

△		
△		
△		
REV. NO.	ISSUE & DATE	CHECK
APPROVE	-	-
CHECKED BY	-	-
DRAWN BY	-	-
PROJECT NO.	-	-
DATE	2025. 06.	
SCALE	A1	
	A3	1/30
PROJECT NAME	울산 다운동	

84m² TYPE

DRAWING TITLE :
일반 사양서

SHEET NO.
DRAWING NO.

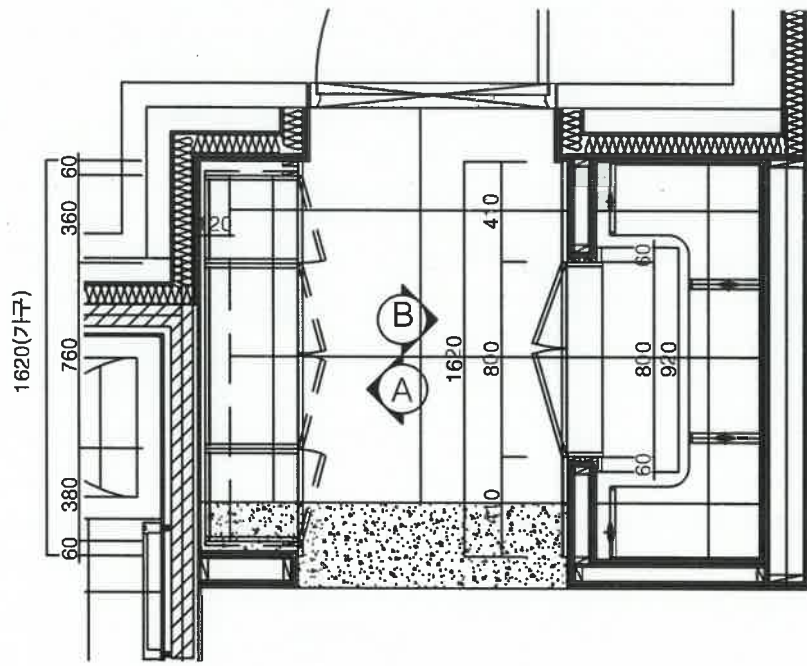

TOP VIEW

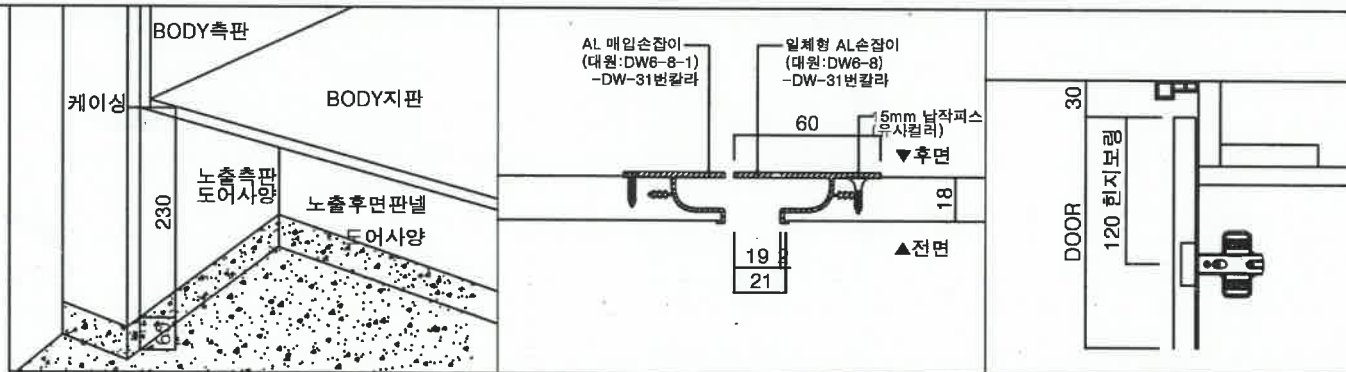

하부 오픈부 DETAIL

DOOR DETAIL

MOULDING DETAIL

종	라인	1	2	3	4	계
101	12	12	12			36
102	7	9	9	12		37
105	11	8				19
구분	도대	도반	도대	도반		
103	14	15				29
구분	도대	도대				
총계			80	41		121

NOTE

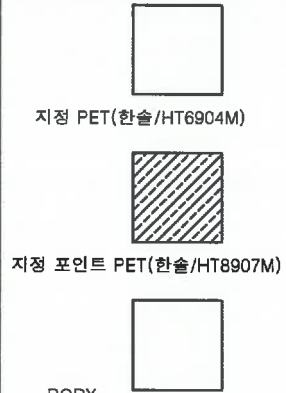

BODY 지정 FOIL (데코벨리/DF1715)

AL칼라 대원 DW-31



△		
△		
△		
REV. NO.	ISSUE & DATE	CHECK
APPROVE	-	-
CHECKED BY	-	-
DRAWN BY	-	-
PROJECT NO.	-	-

DATE 2025. 06.
SCALE A1 1/30

PROJECT NAME
울산 다운동
84㎡ TYPE

DRAWING TITLE
신발장 A

SHEET NO.

DRAWING NO.

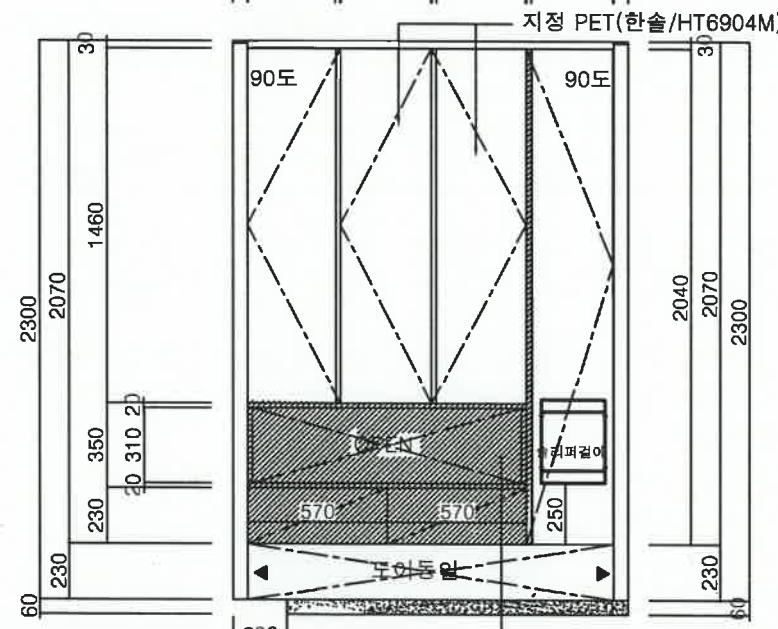
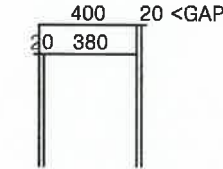
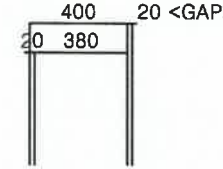
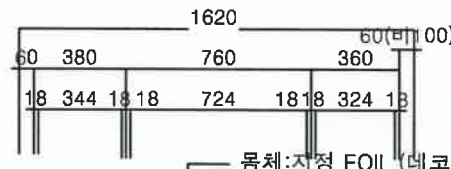
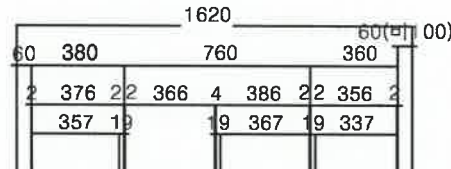

FRONT VIEW-A

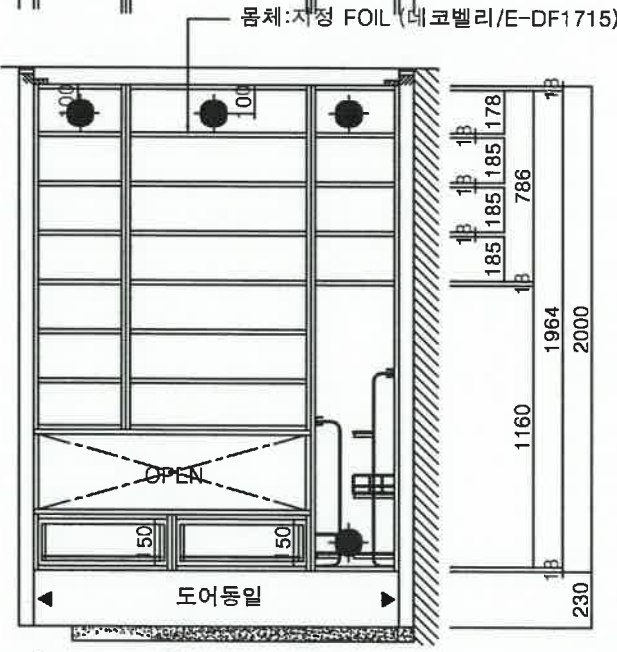

INNER VIEW-A

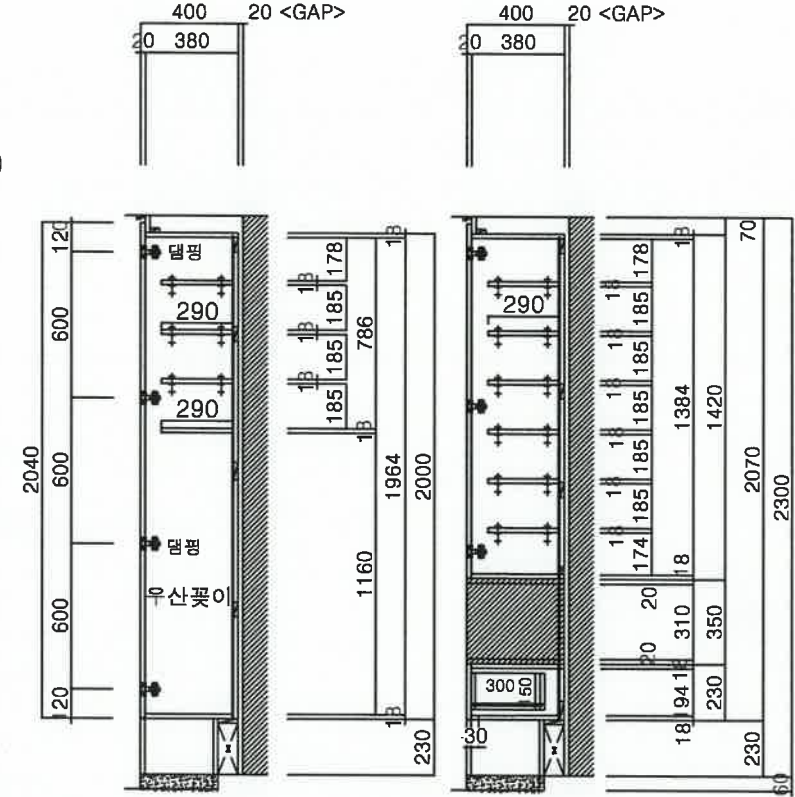

SIDE SECTION

101동 201호
도면대로

현관중문: O
주방벽: 타일 10T
냉장고 읍섭: X
바닥: 포세린 X

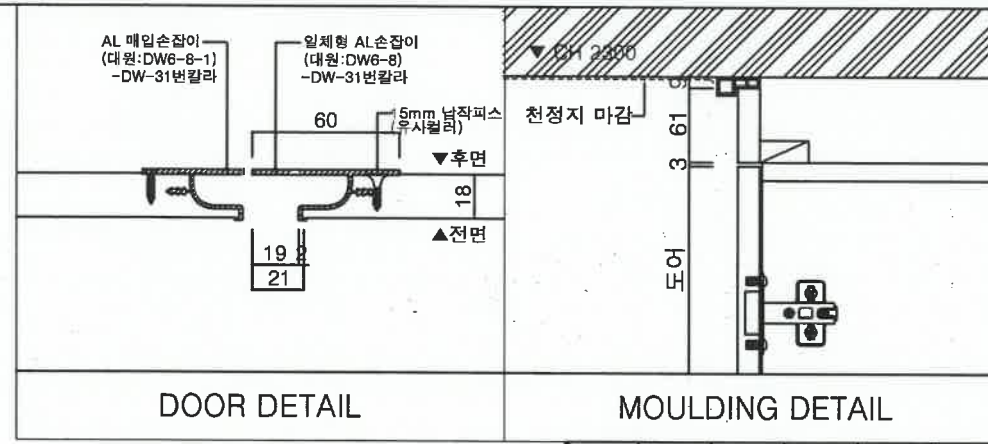

Lee2 DESIGN
(주)이디디자인 A-4441 02-2600-7100-1

NOTE

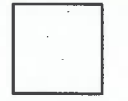

지정 PET(한솔/HT6904M)



지정 포인트 PET(한솔/HT8907M)



BODY 지정 FOIL (데코벨리/DF1715)

AL칼라 대원 DW-31

종	라인	1	2	3	4	계
	101	17	17	17		51
	102	16	16	17	17	66
	105	15	16			31
	구분	도대	도반	도대	도반	
	103	17	18			35
	구분	도대	도대			
총계				117	66	183

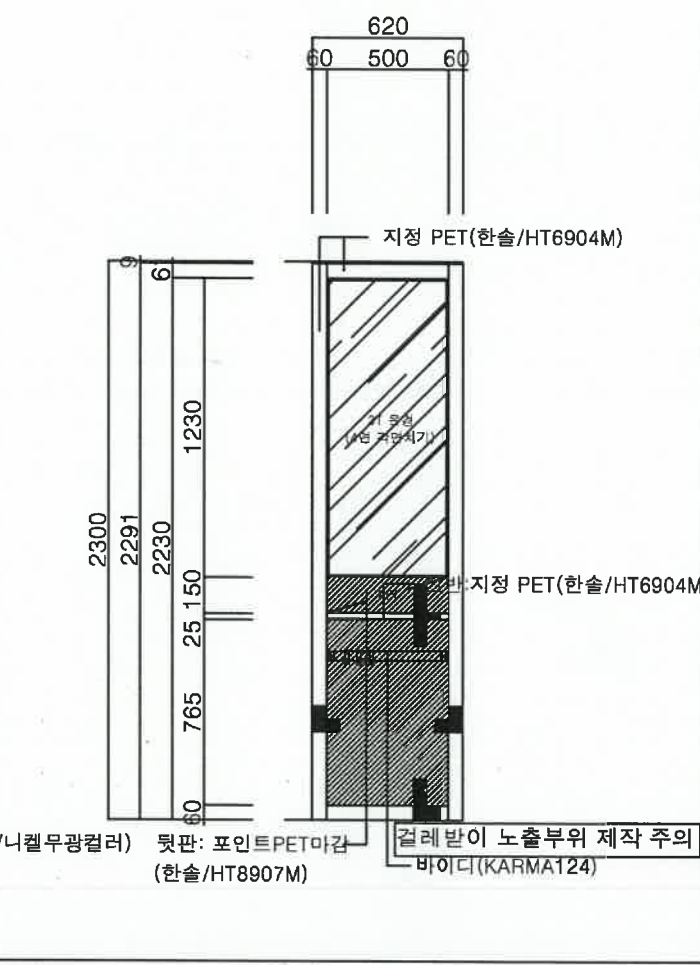
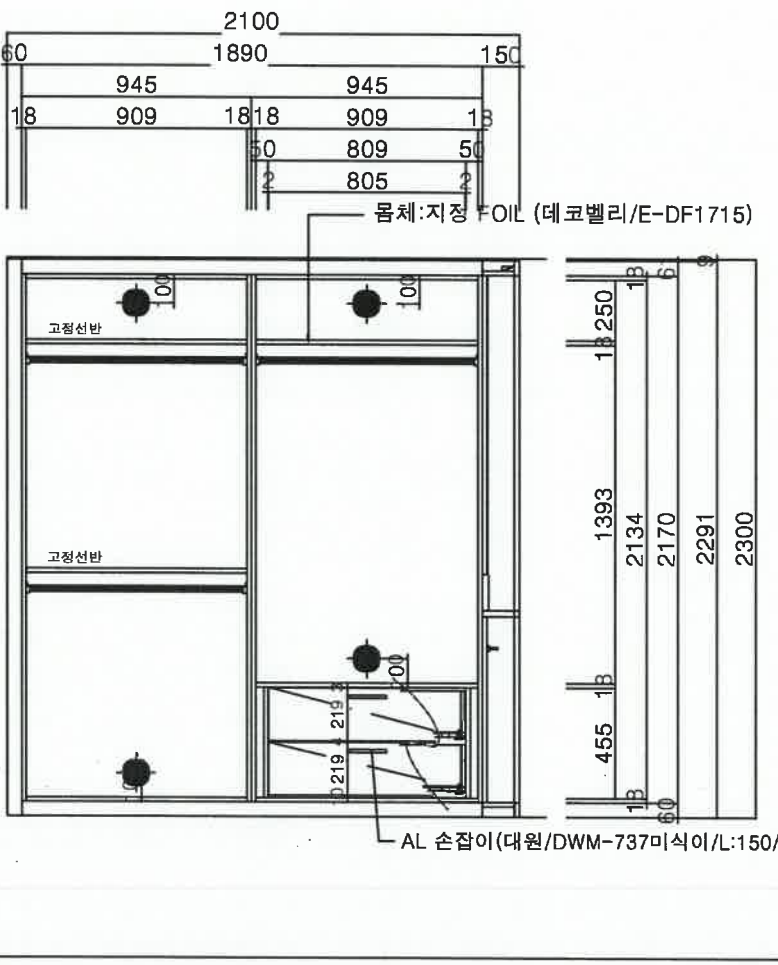
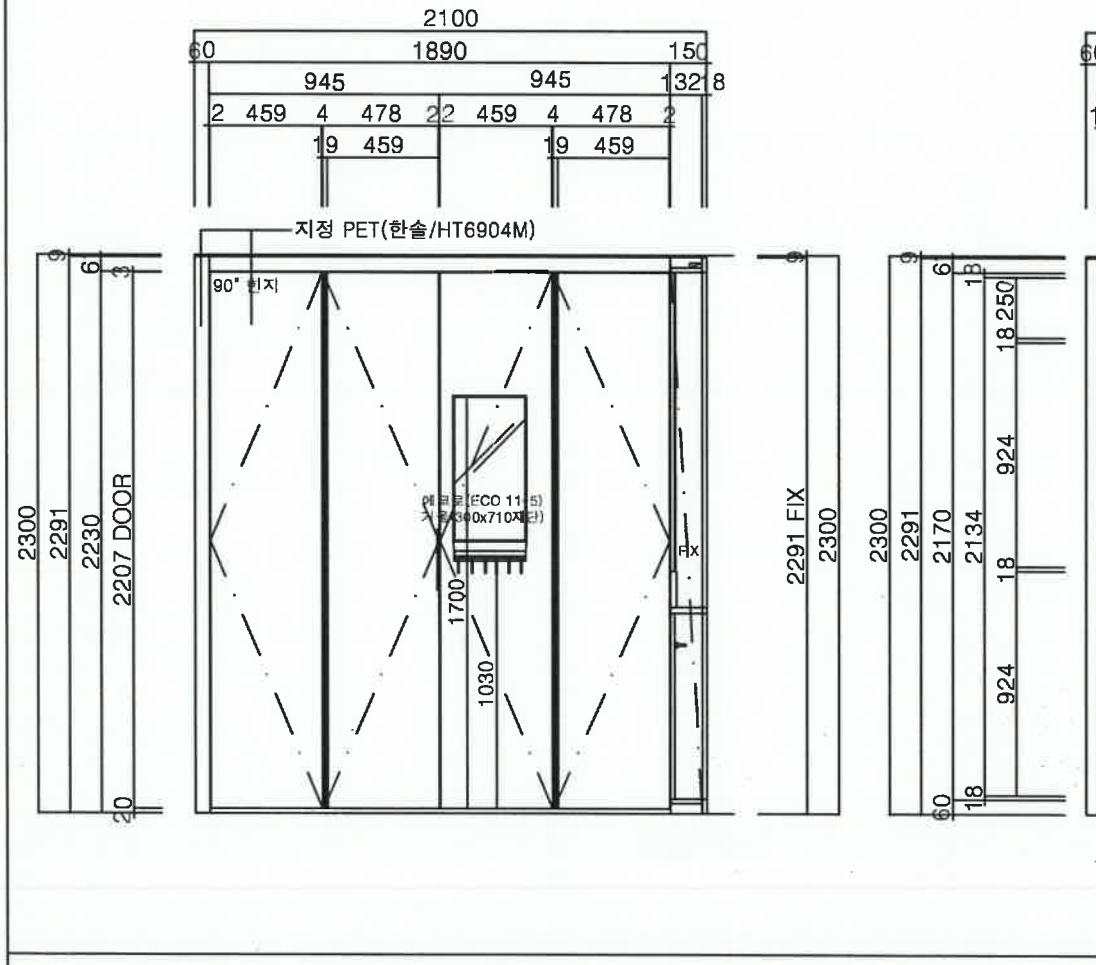
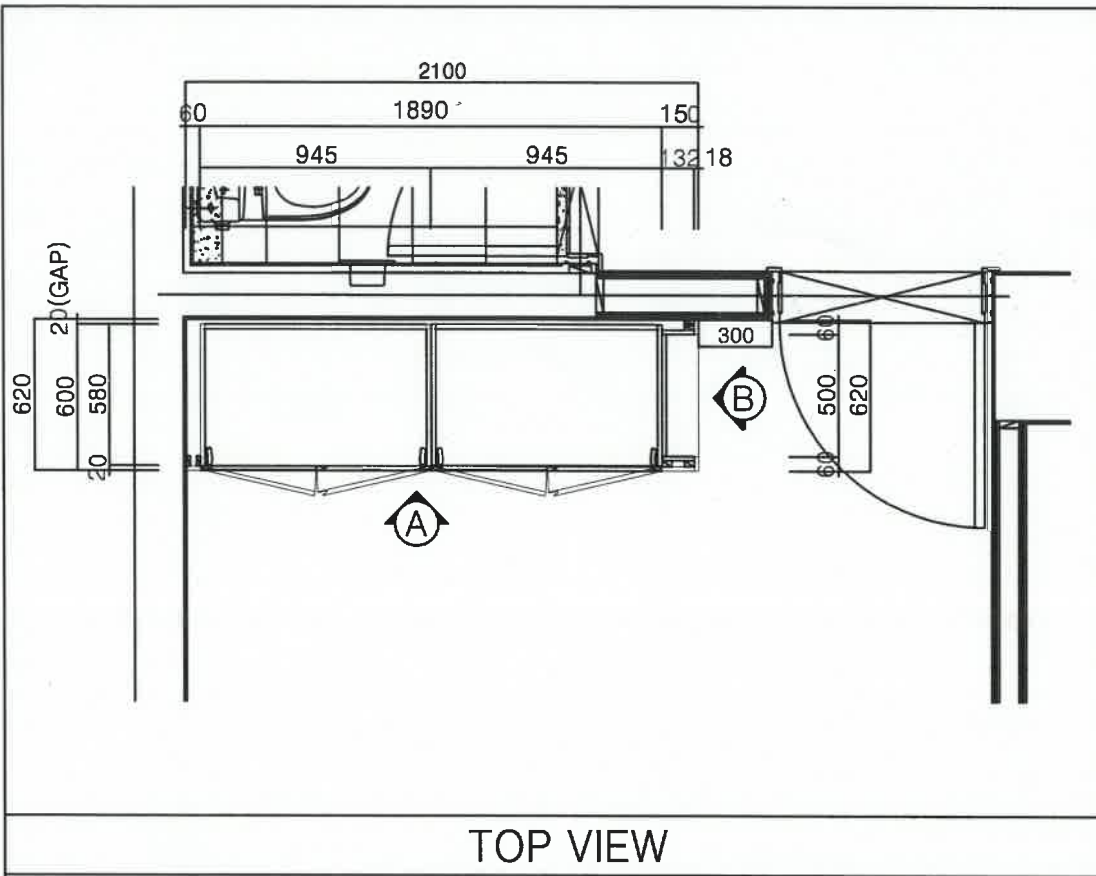

△		
△		
△		
REV. NO.	ISSUE & DATE	CHECK
APPROVE		
CHECKED BY		
DRAWN BY		
PROJECT NO.		
DATE	2025. 06.	
SCALE	A1	
	A3	1/30
PROJECT NAME	울산 다운동	
	84㎡ TYPE	
DRAWING TITLE	침실2 불박이장	
SHEET NO.		
DRAWING NO.		

101동 201호
도면대로

현관중문: O
주방벽: 타일 10T
냉장고 옵션: X
바닥: 포쉐린 X

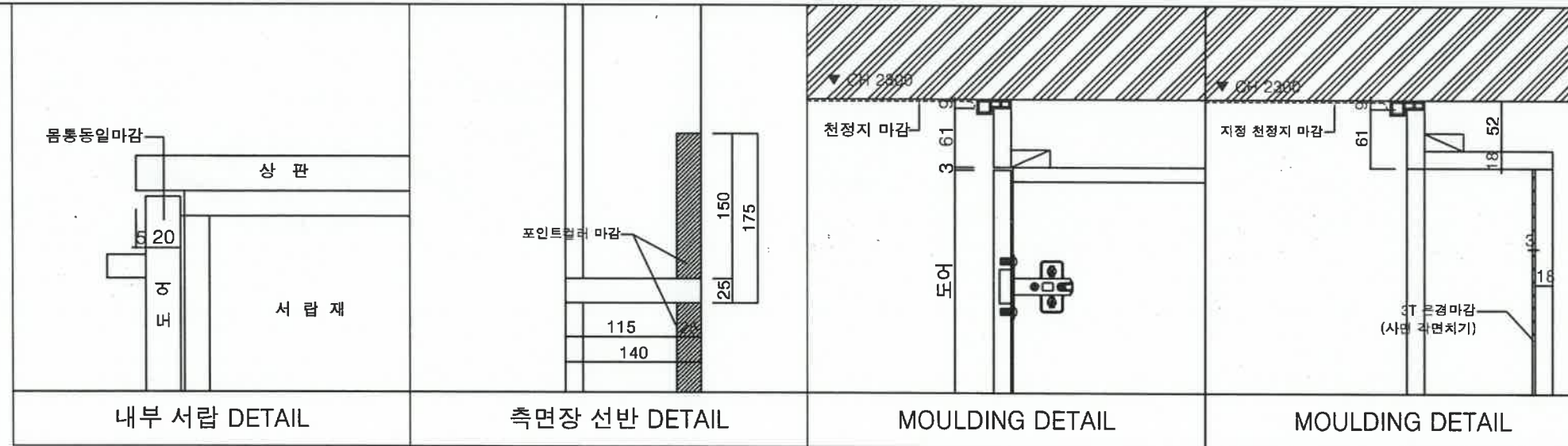

HL
LEEPS
HANYANG

Lee2 DESIGN
2010년 12월 14일 설립

NOTE

동	라인	1	2	3	4	계
101		17	17	17		51
102		16	16	17	17	66
105		15	16			31
구분		도대	도반	도대	도반	
103		17	18			35
구분		도대	도대			
총계				117	66	183

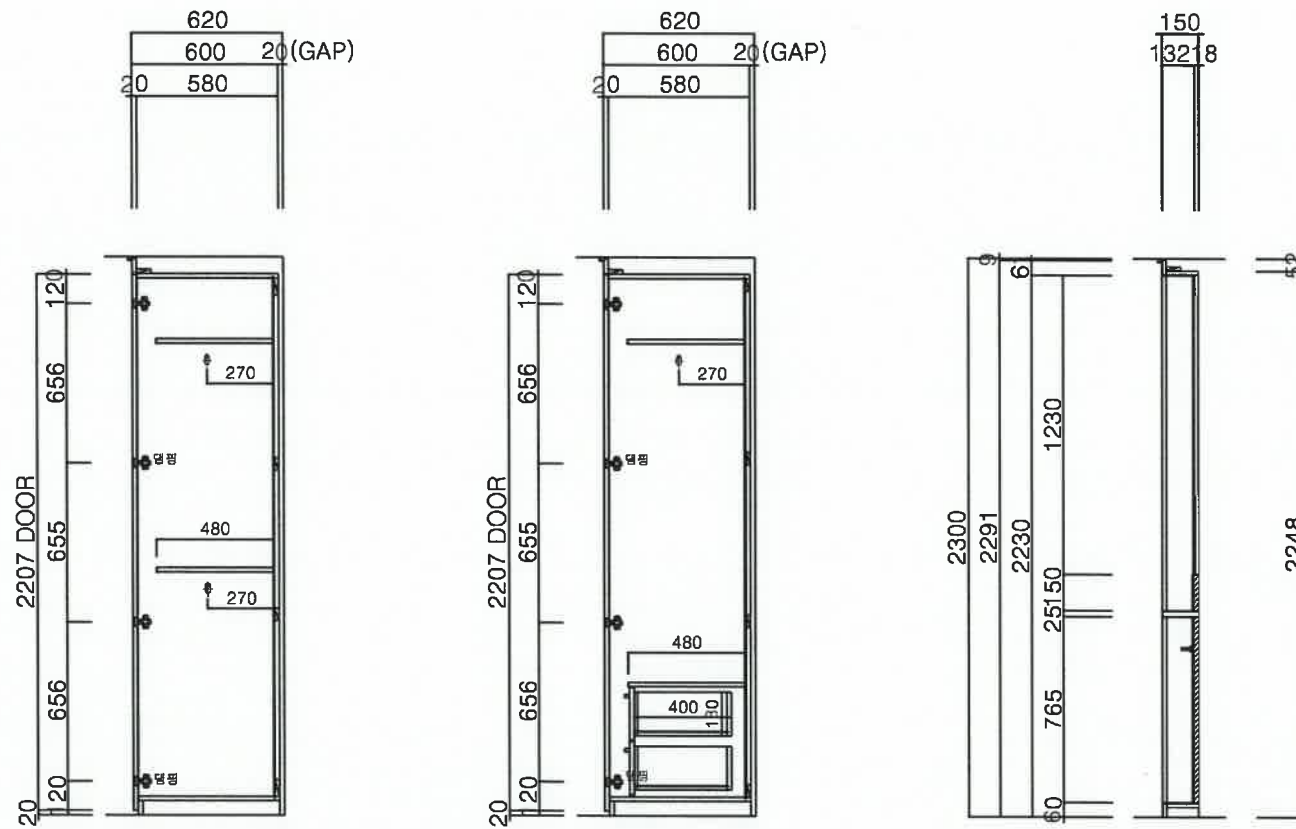

SIDE VIEW

△		
△		
△		
REV. NO.	ISSUE & DATE	CHECK
APPROVE	-	-
CHECKED BY	-	-
DRAWN BY	-	-
PROJECT NO.	-	-
DATE	2025. 06.	
SCALE	A1	
	A3	1/30
PROJECT NAME	울산 다운동	
	84㎡ TYPE	
DRAWING TITLE	침실2 불박이장	
SHEET NO.		
DRAWING NO.		