

[첨부] 시료정보(대형챔버시험)

1. 시료명 : 현관신발장 59B Type

2. 의뢰자 : (주) 한특퍼니처 이영호 과장

현장명	IS동서 울산덕하지구 B-1BL 공동주택 신축현장	
제조사	(주) 한특퍼니처	
제품명	현관신발장	
제품유형	59B Type	
생산일	2023. 09. 02.	
배송일	2023. 09. 05.	
보관기간	4일 (생산일 기준 7일 이내 배송)	
보관장소 및 조건	창고 (상온)	
제품크기(mm)	1730(W) × 2300(H) × 410(D)	
체적(m ³)	1.63	
표면적(m ²)		
제품사양 (도면별도첨부)	문짝	MDF18T+PET(KCC PED301),4면 Edge 마감
	몸통	PB18T+(양면)LPM(프린테크 LPM319)
	뒤판	MDF4.5T+(양면)몸통유사 PP
	선반	PB18T+(양면)LPM(프린테크)LPM319
	상판	해당없음
	기타	

※유의사항

1. 시료의 체적 계산 시 한 개의 제품으로만 이루어진 시료인 경우는 (바닥면적 × 높이)를 그 제품의 체적으로 하며, 한 개 이상의 제품으로 이루어진 시료인 경우 각각의 체적을 구하여 그 합을 작성한다.
2. 의뢰된 시료의 도면은 필히 첨부하여야 한다.

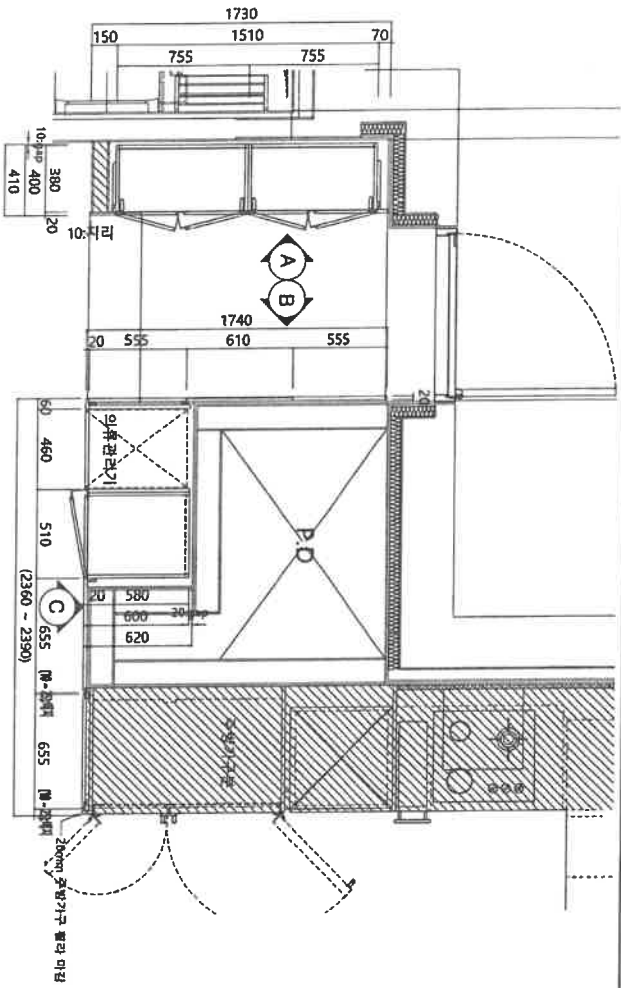

1 TOP VIEW

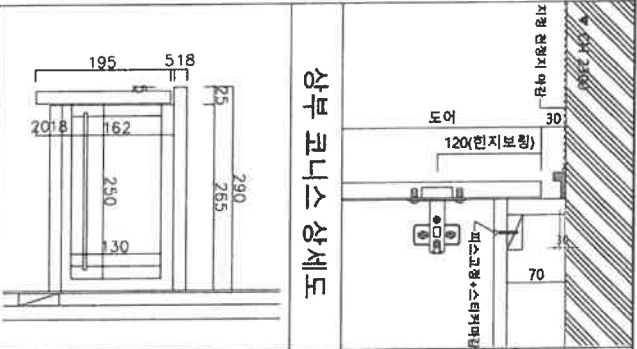

2 DETAIL

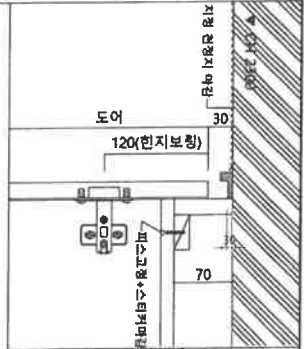

상부 코너스 상세도

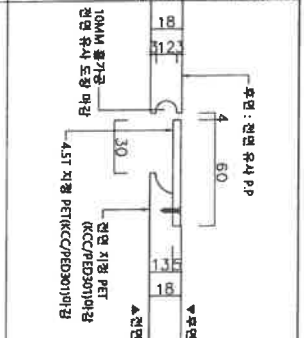

손잡이 상세도

사람 상세도

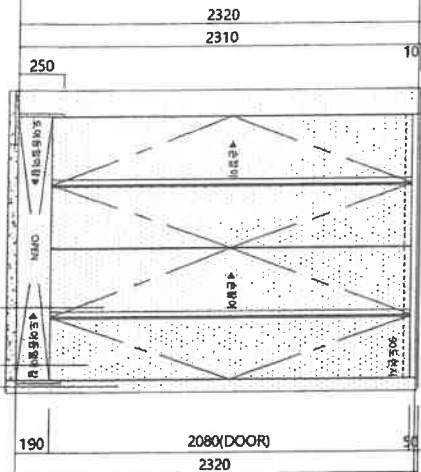
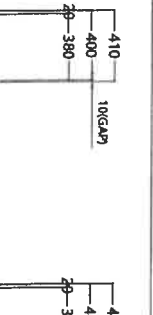
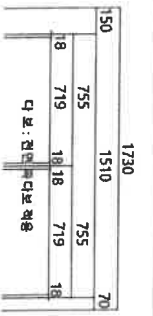
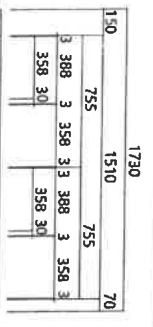

3 ELEVATION-A

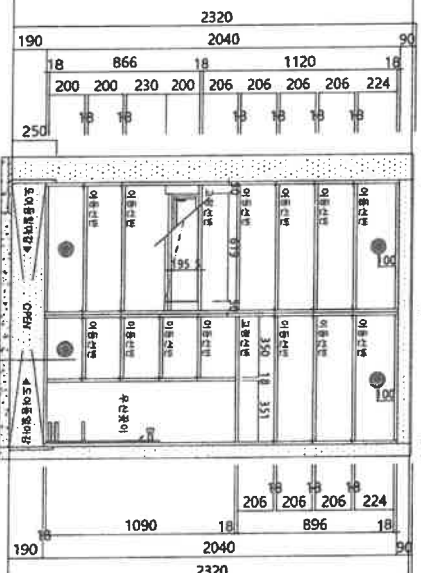

4 INNER VIEW

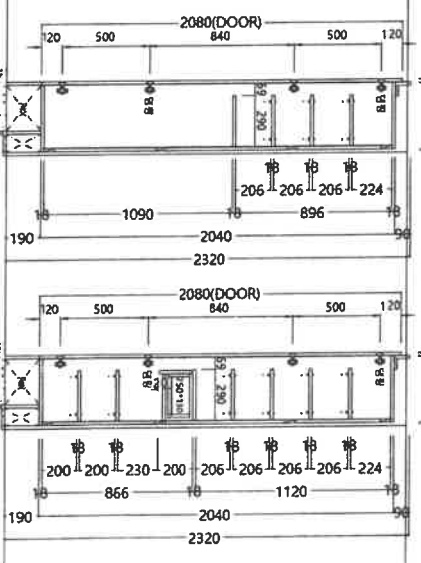

5 SECTION VIEW

Hantuk Furniture

(주) 한투 퍼니처

서울시 강남구 학동로 6길 7

Desing / Quality / Service

PROJECT TITLE

MODEL TITLE

DRAWING TITLE

NOTES

기본 제작사항

MATERIAL LIST

DOOR

CORE 18T MDF

전 면 지정 PET(KCC/PED301)마감

후 면 전면 유사 PP 마감

EDGE 전면 통일 마감

CASING(S/N)

CORE 18T MDF

전 면 지정 PET(KCC/PED301)마감

BODY

CORE 18T PE

마 감 시공 UP(프린트크롬/UPM319)마감

뒷 판 지정 UP(프린트크롬/UPM319)마감

EDGE 0.8T 4면 마감

선 뒀 0.6T 4면 마감

시공비 18T 4면 에지마감

HARDWARE

핀 지 문주 - 엘반; 달링핀지

적 일 문주 - L250 3면달링핀

ACCESSORY

받기면: 세화 - 영포를 90% 울물유사합려

우선공예: 채플 - FAV MULTIPLE

UMBRELLA RACK

HANDIE

차체본형의지정 PET(KCC/PED301)마감

도면명칭 도면번호 합 계

SCALE 1/30

DATE 2022.09.

PROJECT NO. F.FUR-002

[첨부] 시료정보(대형챔버시험)

3. 시료명 : 침실1불박이장 59A Type

4. 의뢰자 : (주) 한특퍼니처 이영호 과장

현장명	IS동서 울산덕하지구 B-1BL 공동주택 신축현장	
제조사	(주) 한특퍼니처	
제품명	침실1불박이장	
제품유형	59A Type	
생산일	2023. 09. 02.	
배송일	2023. 09. 05.	
보관기간	4일 (생산일 기준 7일 이내 배송)	
보관장소 및 조건	창고 (상온)	
제품크기(mm)	1420(W) × 2300(H) × 620(D)	
체적(m ³)	2.03	
표면적(m ²)		
제품사양 (도면별도첨부)	문짝	MDF18T+PET(KCC MN007M),4면 Edge 마감
	몸통	PB18T+(양면)LPM(프린테크 LPM319)
	뒤판	MDF4.5T+(양면)몸통유사 PP
	선반	PB18T+(양면)LPM(프린테크)LPM319
	상판	해당없음
	기타	

※유의사항

1. 시료의 체적 계산 시 한 개의 제품으로만 이루어진 시료인 경우는 (바닥면적 × 높이)를 그 제품의 체적으로 하며, 한 개 이상의 제품으로 이루어진 시료인 경우 각각의 체적을 구하여 그 합을 작성한다.
2. 의뢰된 시료의 도면은 필히 첨부하여야 한다.

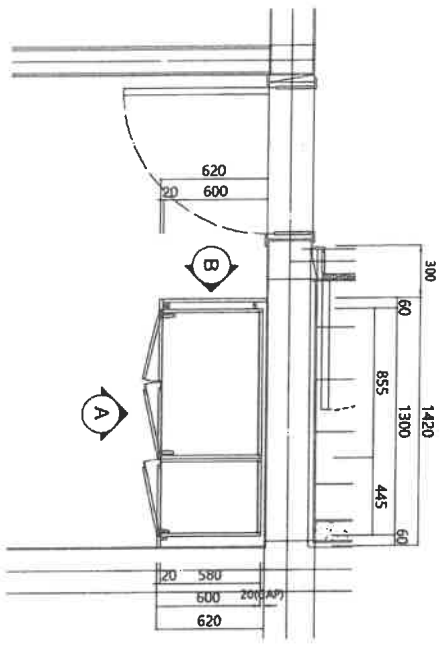

1 TOP VIEW

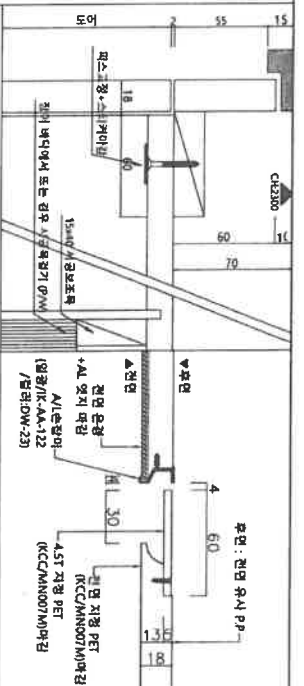

2 DETAIL

상부 코니스 상세도
순장이 상세도

Hantuk Furniture
(주) 한투크 페니처
서울시 강남구 학동로 6길 7
Desing / Quality / Service
PROJECT TITLE
IS동서 울산 의하지구 8-1B1
MODEL TITLE
59㎡ 시화장형)
DRAWING TITLE
질문과 불박이장
NOTES
기본 제작 사양
MATERIAL LIST
DOOR
CORE 18T MDF / 18T P8
전 면 거평 PET(KCC/MN007M)막걸
31순장 + 시화장(합리-DW-23)막걸
후 면 전면 유서 PP 막걸
EDGE 전면 통형 마감 / 시화장
CASING(SFR)
CORE 18T MDF
전 면 거평 PET(KCC/MN007M)막걸
BODY
CORE 18T P8
마 걸 거평 LPM(코린테크/PM319)막걸
전 면 거평 LPM(코린테크/PM319)막걸
EDGE 0.6T 4면 막걸
시 화 장 0.6T 4면 막걸
시화장 18T 4면 거평막걸
HARDWARE
전 면 유서 - 일반 뿔뿔막걸
레 일 유서 - LASO 3면 뿔뿔막걸
ACCESSORY
합기모, 세바 - 예표용 90도 뿔뿔유사발라
도어유면 ACC-리플 - 도어리버포트

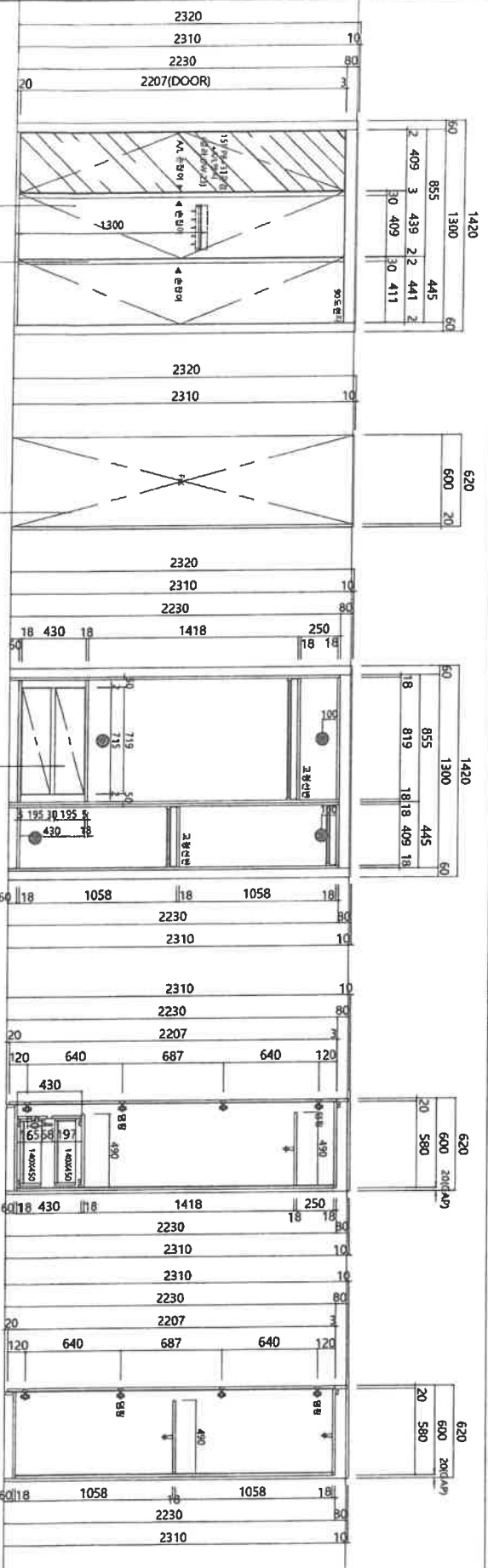

3 ELEVATION-A
4 ELEVATION-B
5 INNER VIEW
6 SECTION VIEW

도면방향 도면번호 합 계
DRAWING NO. 1/30
DATE 2022. 09
DRAWING NO. F.FUR-004

[첨부] 시료정보(대형챔버시험)

5. 시료명 : 안방파우더/입식 74A Type

6. 의뢰자 : (주) 한특퍼니처 이영호 과장

현장명	IS동서 울산덕하지구 B-1BL 공동주택 신축현장	
제조사	(주) 한특퍼니처	
제품명	안방파우더/입식	
제품유형	74A Type	
생산일	2023. 10. 02.	
배송일	2023. 10. 04.	
보관기간	3일 (생산일 기준 7일 이내 배송)	
보관장소 및 조건	창고 (상온)	
제품크기(mm)	1300(W) × 2300(H) × 520(D)	
체적(m ³)	1.56	
표면적(m ²)		
제품사양 (도면별도첨부)	문짝	MDF18T+PET(KCC MN025M),4면 Edge 마감
	몸통	PB18T+(양면)LPM(프린테크 SGY218)
	뒤판	MDF4.5T+(양면)몸통유사 PP마감
	선반	PB18T+(양면)LPM(프린테크 SGY218)
	상판	해당없음
	기타	

※유의사항

1. 시료의 체적 계산 시 한 개의 제품으로만 이루어진 시료인 경우는 (바닥면적 × 높이)를 그 제품의 체적으로 하며, 한 개 이상의 제품으로 이루어진 시료인 경우 각각의 체적을 구하여 그 합을 작성한다.
2. 의뢰된 시료의 도면은 필히 첨부하여야 한다.

■ 입식파우더

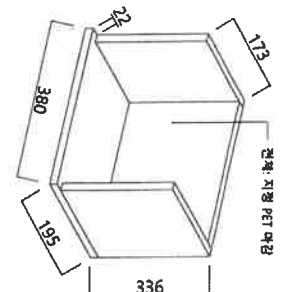
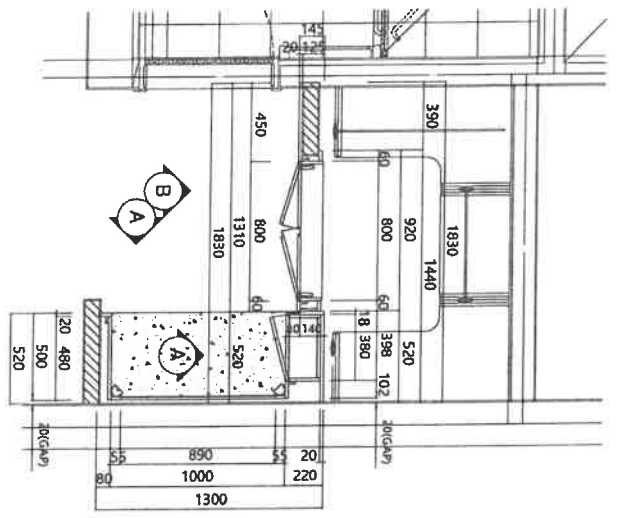

오른쪽 치면 전면(DMM) 키우기
오른쪽 치면 전면(입식형)

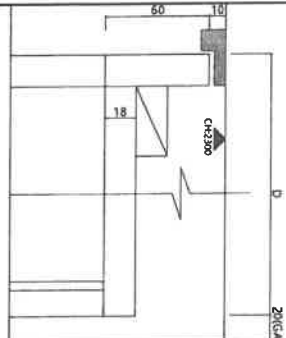

상부 코니스 상세도

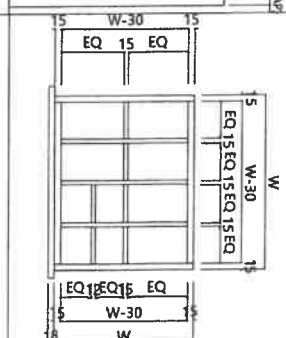

1ST 내부칸막이(이동형)

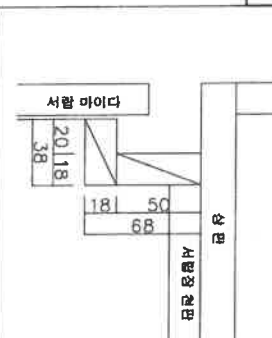

서랍장 손잡이 상세도

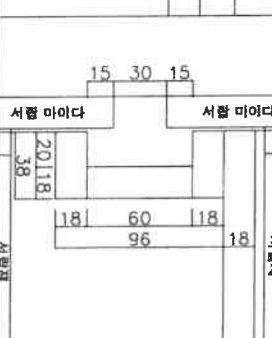

서랍장 손잡이 상세도

1 TOP VIEW

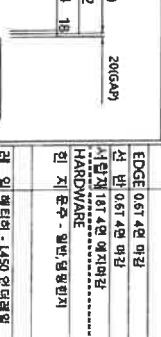
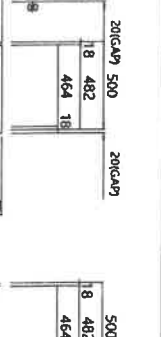
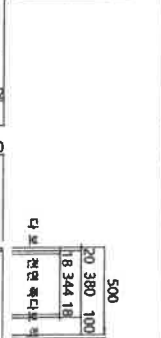
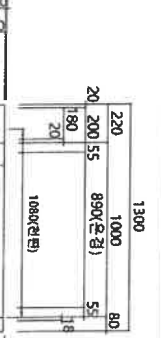

2 DETAIL

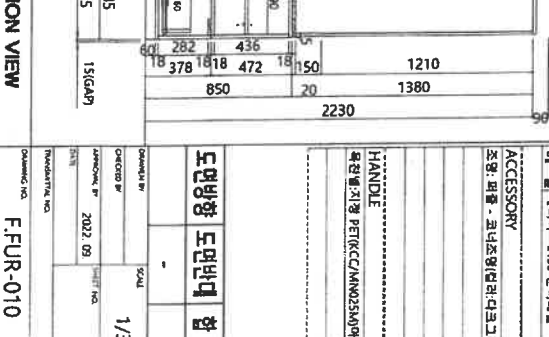
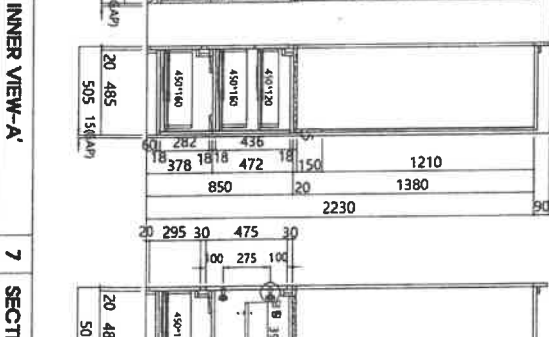
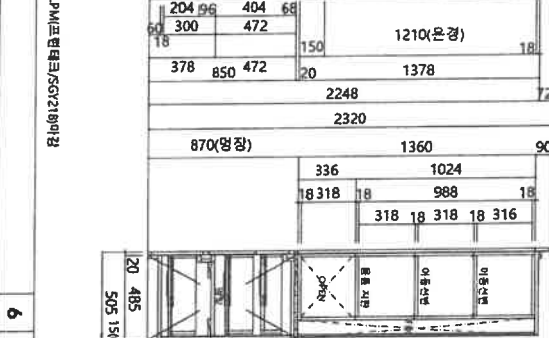
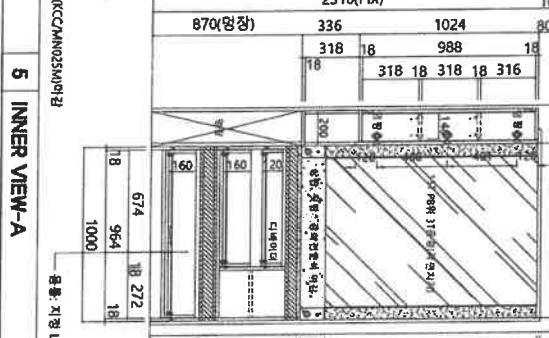
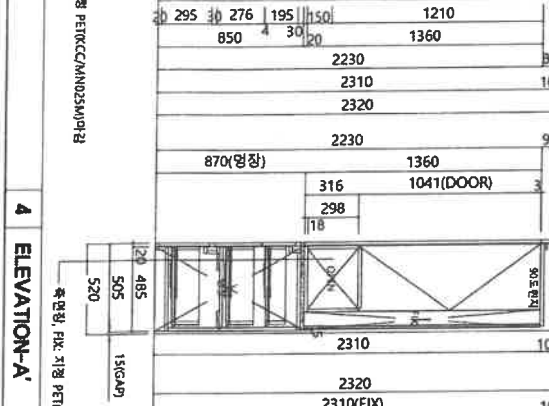
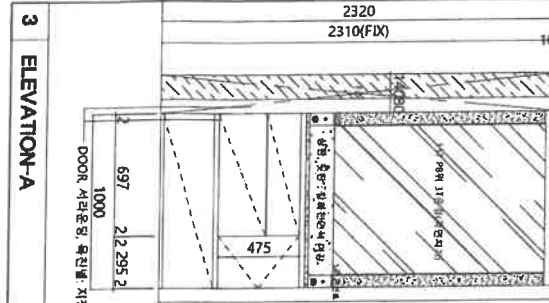

3 ELEVATION-A

4 ELEVATION-A'

5 INNER VIEW-A

6 INNER VIEW-A'

7 SECTION VIEW

Hantuk Furniture

(주) 한투 퍼니처

서울시 강남구 화동로 6길 7

Design / Quality / Service

PROJECT TITLE

MODEL TITLE

DRAWING TITLE

NOTES

MATERIAL LIST

DOOR

CORE 18T MDF

전 면 지형 PETRKC/CANNO25M09M

손잡이 1ST PB*3T 운영

후면 전면 유자 PP 마감

EDGE 절연 용접 마감

CASIN(G/S)

CORE 18T MDF

전 면 지형 PETRKC/CANNO25M09M

BODY

CORE 18T PB

마감 전면 DMM(오른면)DMM(오른면)DMM(오른면)

뒷면 지형 DMM(오른면)DMM(오른면)DMM(오른면)

EDGE 0.6T 4면 마감

선반 0.6T 4면 마감

서랍장 18T 4면 예치 마감

HANDYWARE

인 지 보수 - 열반, 열반, 열반

레일 레터 - L450 인리레일

ACCESSORY

조립: 파울 - 코너조립(인리)DMM(오른면)

HANDILE

복합 플라스틱 PETRKC/CANNO25M09M

도면번호 도면번호 합계

1/30

2022.09

F.FUR-010

[첨부] 시료정보(대형챔버시험)

7. 의류관리기 수납장 74A Type

8. 의뢰자 : (주) 한특퍼니처 이영호 과장

현장명	IS동서 울산덕하지구 B-1BL 공동주택 신축현장	
제조사	(주) 한특퍼니처	
제품명	의류관리기 수납장	
제품유형	74A Type	
생산일	2023. 10. 02.	
배송일	2023. 10. 04.	
보관기간	3일 (생산일 기준 7일 이내 배송)	
보관장소 및 조건	창고(상온)	
제품크기(mm)	2020(W) × 2300(H) × 600(D)	
체적(m ³)	1.68	
표면적(m ²)		
제품사양 (도면별도첨부)	문짝	MDF18T+PET(KCC MN025M),4면 Edge 마감
	몸통	PB18T+(양면)LPM(프린테크 SGY218)
	뒤판	HDF4.5T+(양면)몸통유사 PP마감
	선반	PB18T+(양면)LPM(프린테크 SGY218)
	상판	
	기타	

※유의사항

1. 시료의 체적 계산 시 한 개의 제품으로만 이루어진 시료인 경우는 (바닥면적 × 높이)를 그 제품의 체적으로 하며, 한 개 이상의 제품으로 이루어진 시료인 경우 각각의 체적을 구하여 그 합을 작성한다.

2. 의뢰된 시료의 도면은 필히 첨부하여야 한다.

