



한국토지주택공사

시티건설 고양삼송지구 A-11-2BL 행복주택 건설공사 (주방가구)

분 류	본남					
	16㎡A,B	26㎡A,C	26㎡B	36㎡A	36㎡B	44㎡A
세대수	80	387	64	128	40	78
합 계	777세대					

26B 타입: 도대 3세대 /도반 3세대 물버림장 및 서랍장 보류

DATE : 2021. 06. 15.

협의용 도면
 업체제출용 도면
 MH / SH 도면
 자재산출용 도면
 생산용 도면

설계작성	김민정 (010-6365-8961)	공사 관리자	박진태(010-6619-9633)	작 도	승 인	승인란 / P.L 특기사항					
작성일	2021. 06. 15.	설치 담당자	최진복(010-9307-7123)			*BMC인조대리석 상판 포함 *연결 철물 적용 *스틸레일(댐퍼)적용 *상부장엣지: 측판 3면, 천지판 1면, 이동선반4면 *하부장엣지: 측판 3면, 지판 3면, 이동선반 4면 *책상: 측판 4면, 상판/뒤판 4면 *다보(측다보) *바닥: 톨카펫(정사이즈 출고) *명기둥 30T					
현장담당자 (건설사)											
본사 연락처	경남 김해시 생림면 나전로 238-25 / TEL : 055)323-8866, FAX : 055)323-8835			/	/						
M/H 주소											
현장 주소	경기도 고양시 덕양구 원흥동 622 시티건설										
도면 개정 (기록일자)	1	2	3	4	5	6	7	8	9	10	
	/	/	/	/	/	/	/	/	/	/	
										도면매수	총 : 20 매(표지제외)

결 재	상무이사

ZENOLINE
(주) 제노라인

결 재	제노라인	감독관

냉장고장
(도면방향기준)

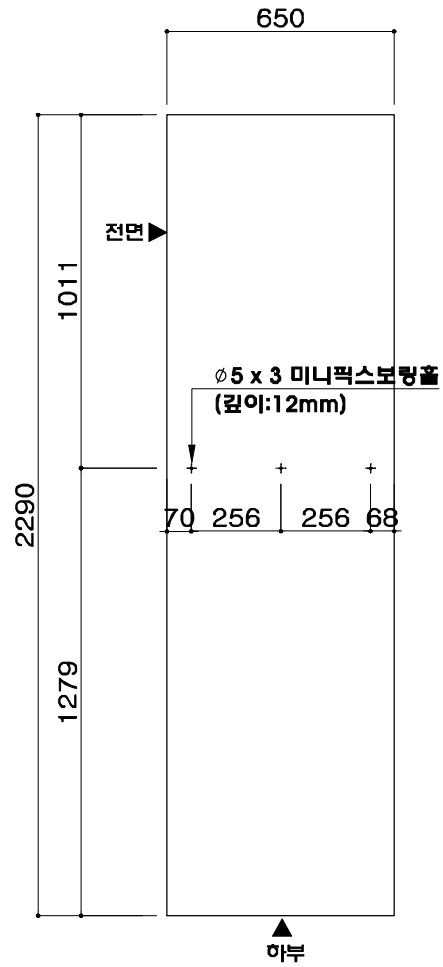

좌 E/P판

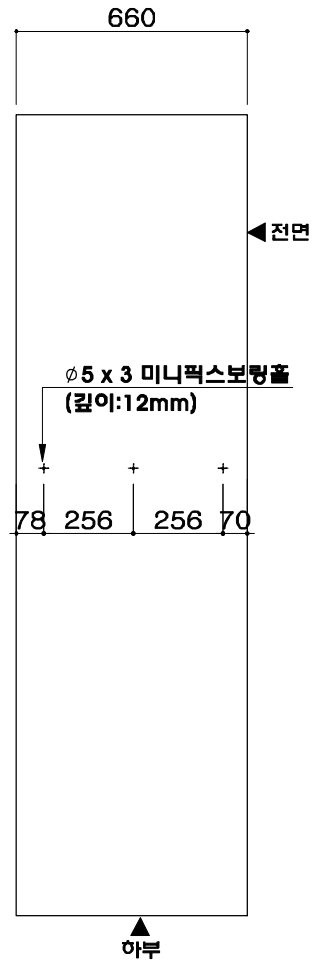

우 E/P판

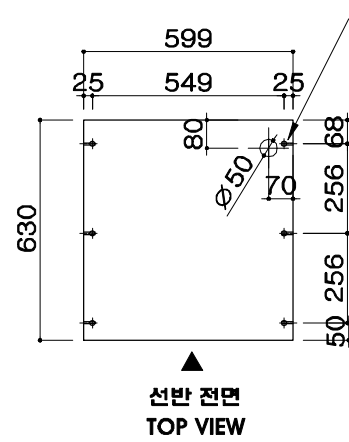

도어판

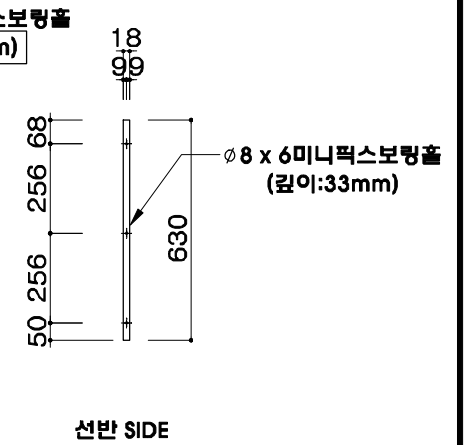

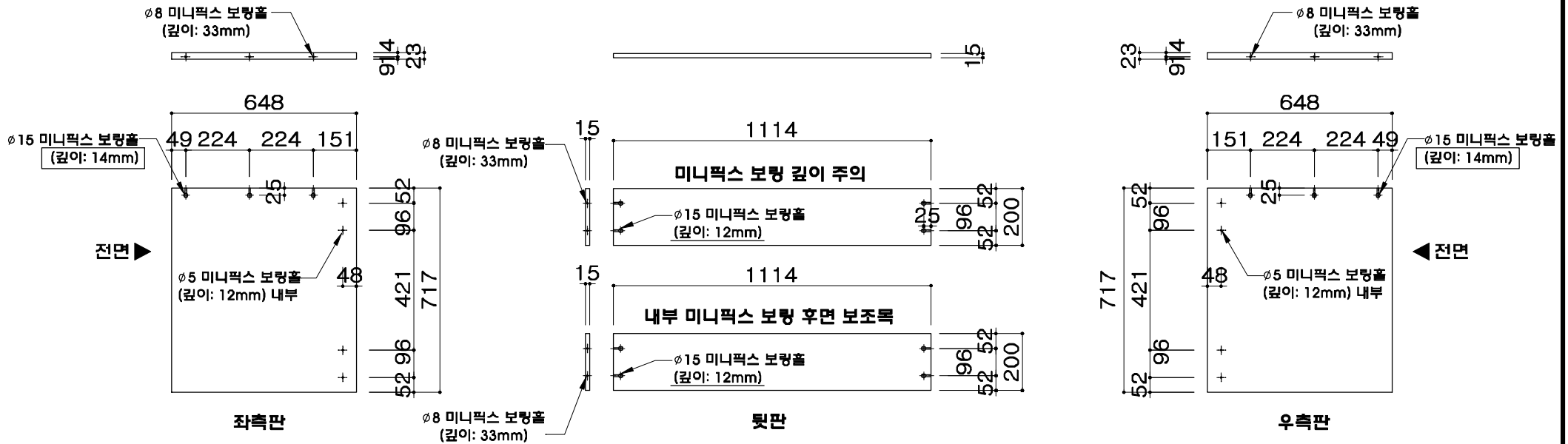
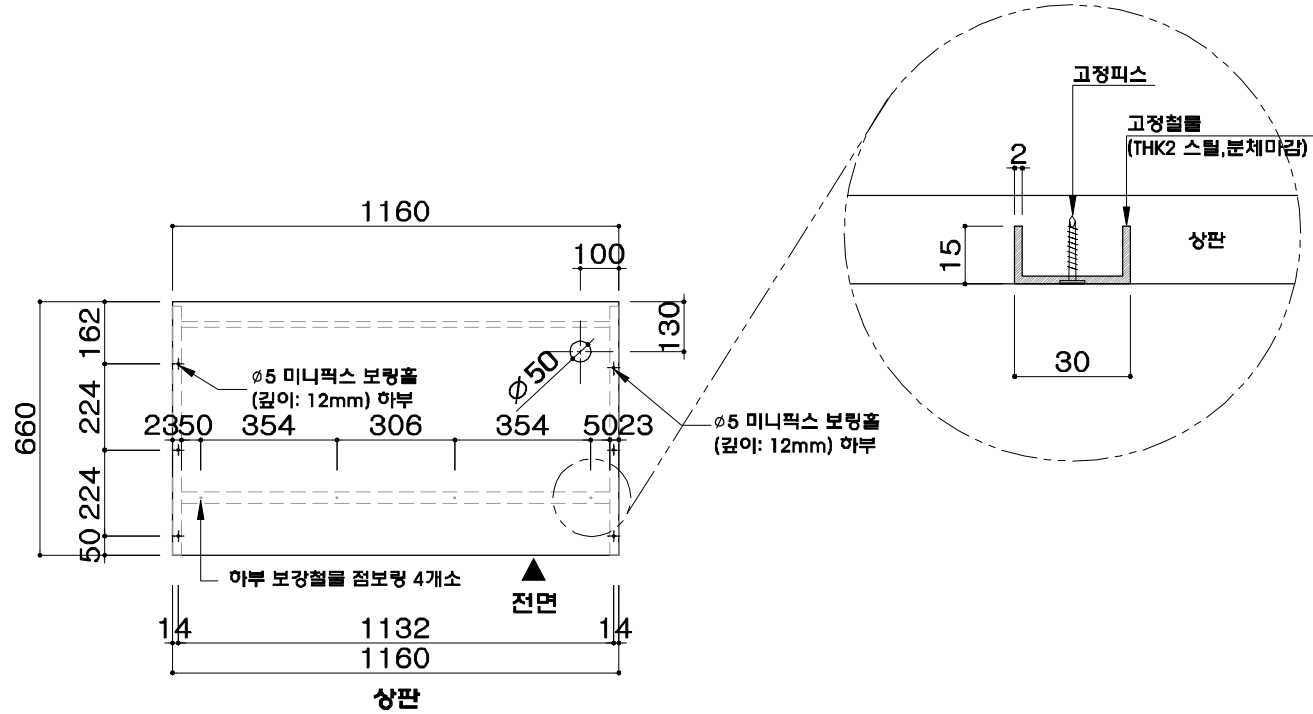

3단 서랍 보링도

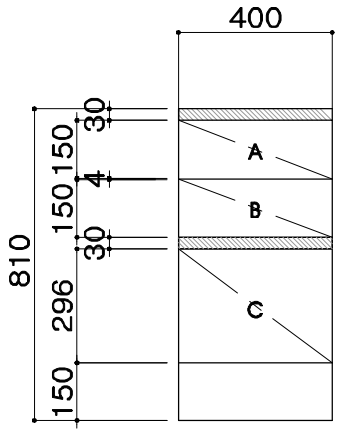

입면도

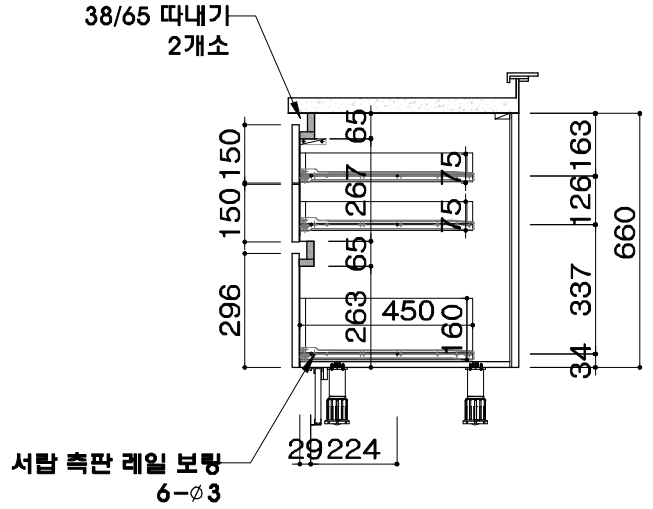

측면도

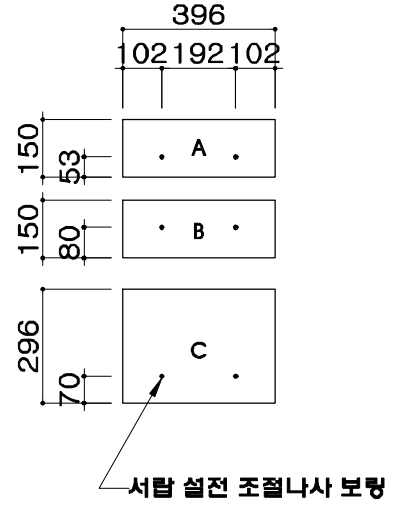

서랍 설전(마이더)보링도

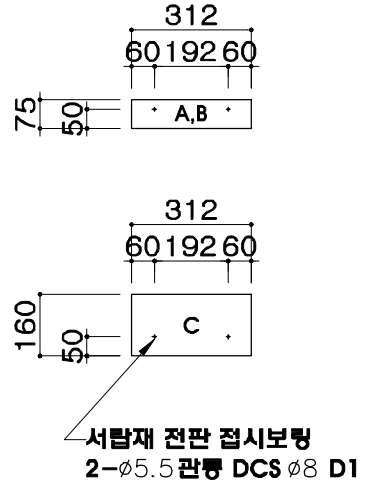

서랍재 전판 보링도

샘플 세대
 세탁기장 교체 도면

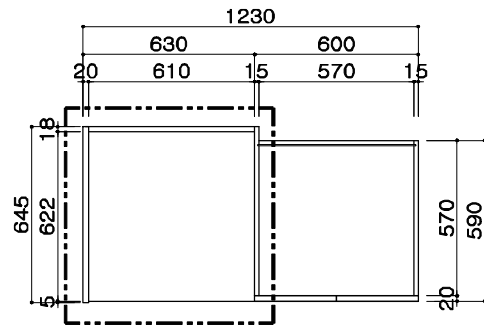

TOP VIEW

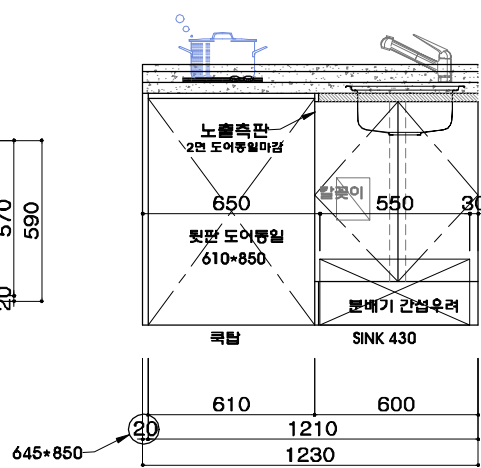

FRONT VIEW

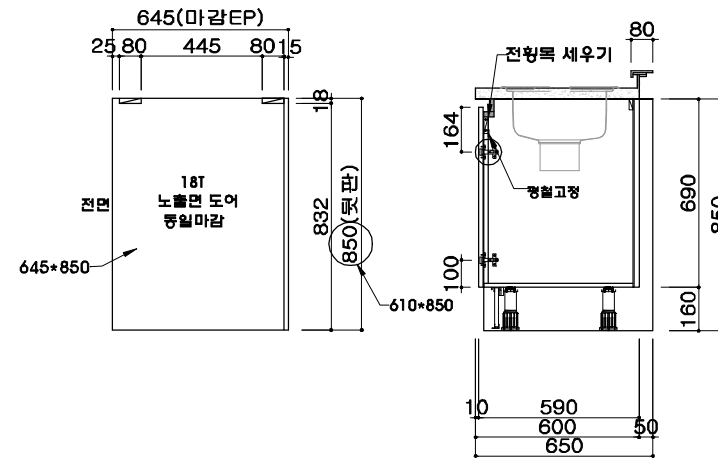

SIDE VIEW

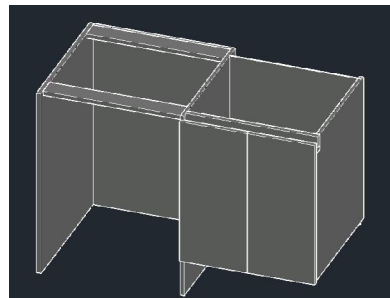

3D 이미지



전, 후 면 밴드



세탁기장 마감재

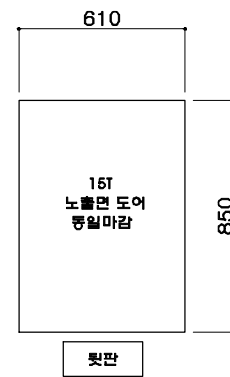

뒷판

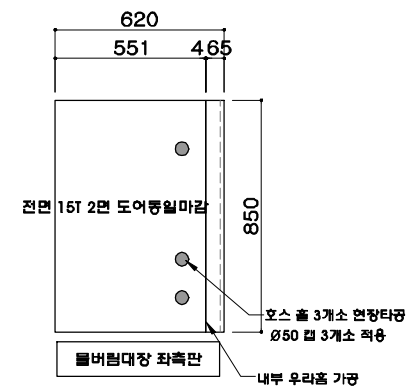

들버림대장 좌측판

3		
2		
1		
NO.	수정일	도면수정내용
SCALE NON SCALE		
DATE 2021. 06. 15.		
DRAWN BY 김민정		

ZENOLINE
 (주) 제노라인

경남 김해시 상림면 나전로 238-25
 TEL. 055) 323 - 8866 FAX. 055) 323 - 8835
 Homepage : http : //zenoline.co.kr

SHEET NO.

별첨

■ 주방가구 주요 사양표

구분	주요 자재 사양	상세번호
문짝,마감판넬	THK 18 PB+양면HPL(LH_HPL001a)/ PVC 옛지(THK 2mm)	
컬러반이	THK 15 PB LPL(LH_HPL001a 유사컬러마감)	
채대,선반	THK 15 PB+양면LPL(LH_LPL001)	
상판/뒷선반	BMC 인조대리석 상판 (종천 C-002 아티스)	
장식판(웨이시아)	THK 18 PB+양면HPL(LH_HPL001a)/ PVC 옛지(THK 2mm)	
뒤판,서랍밑판	THK 3 HDF 위 피나싱호일	
손잡이	'L' 자 둥찬널 HPL (LH_HPL003)	
전기,기계공사	디렉스형후드600,수전	
싱크볼	430 언더싱크용	
악세서리	조리걸이 세트	
안전 칼꽃이	안전 칼꽃이	
책상	옆판,상판	THK 23 PB+양면 HPL(LH_HPL001a) / PVC 옛지(THK 2mm)
	뒤판	THK 15 PB+양면 HPL(LH_HPL001a) / PVC 옛지(THK 2mm)
비고	스틸레일:서랍을 열시 앞으로 빠지지 않도록 걸림장치 (멈퍼작용) 경첩: Dowein Anchor 타입 적용, 밀착식 구조, 멈퍼기능(2개소당 1개부착) 후크배수구 적용	

■ 시공목 DETAIL(전타입공통)

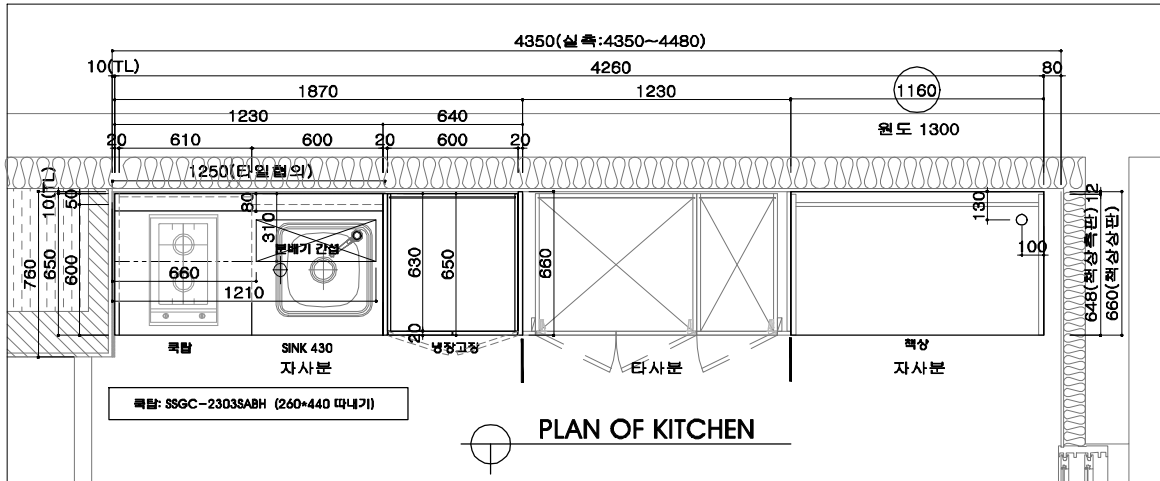
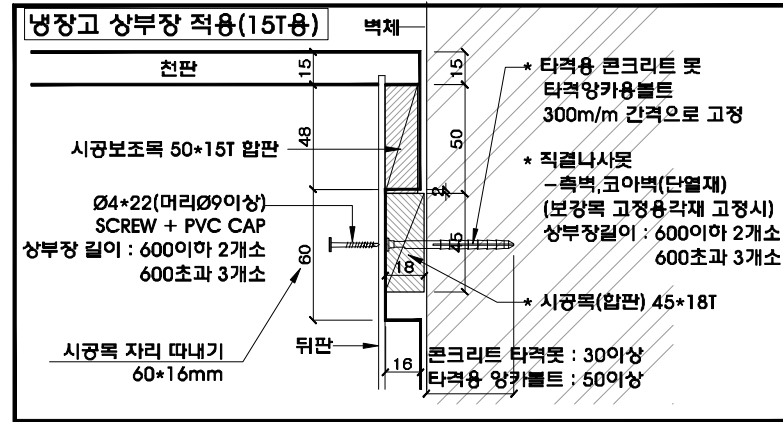

책상 늘어남으로 인해 분배기 장 측판 간섭
분배기 위치 이동필요

연장명 **LH** 한국토지주택공사
고양삼송지구 A-11-2BL
행복주택 건설공사
TYPE 16㎡(빌트인) A,B type
ITEM KITCHEN

3		
2		
1		
NO.	수정일	도면수정내용
SCALE	NON SCALE	
DATE	2021. 06. 15.	
DRAWN BY	김민정	

ZENOLINE
(주) 제노라인
경남 김해시 상림면 나전로 238-25
TEL. 055) 323 - 8866 FAX. 055) 323- 8835
Homepage : http://zenoline.co.kr

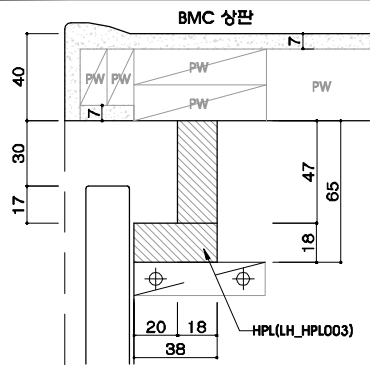

하부장 손잡이 상세

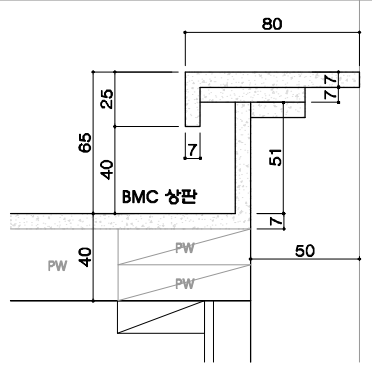

하부장 뒷선반 상세

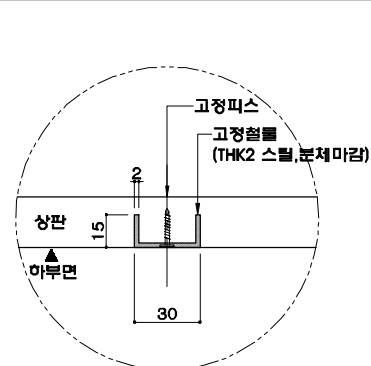

"A" 상세(상판철물보강)

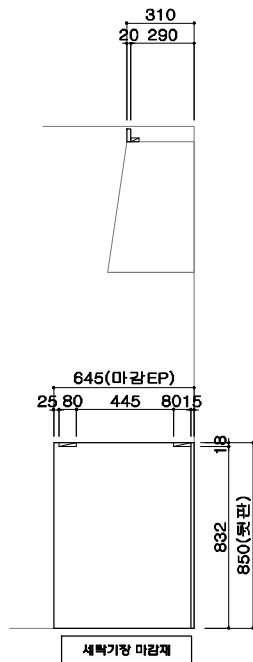

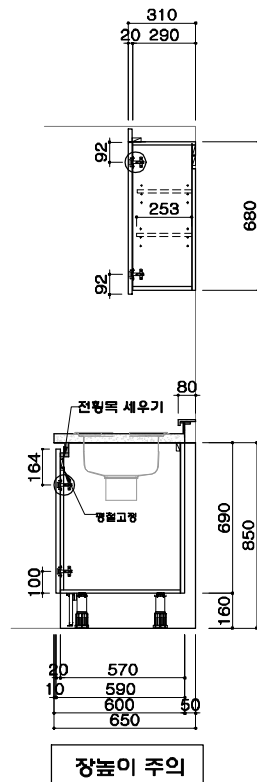

세탁기장 마감재

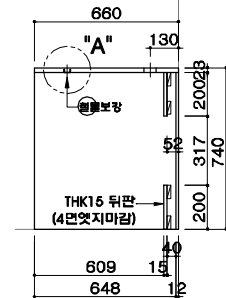
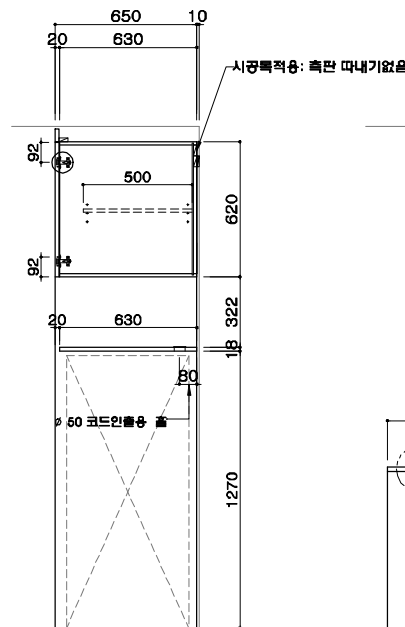

장붙이 주의



SIDE VIEW

-  메인팔라
HPL 마감(LH_HPL001α)
-  포인트팔라
HPL(LH_HPL003)
-  주방상판(BMC)
C-002 아티스

3		
2		
1		
NO.	수정일	도면수정내용
SCALE NON SCALE		
DATE 2021. 06. 15.		
DRAWN BY 김민정		

■ 주방가구 주요 사양표

구분	주요 자재 사양	상세번호
문짝,마감판넬	THK 18 PB+양면HPL(LH_HPL001a)/ PVC 엇지(THK 2mm)	
클레반이	THK 15 PB LPL(LH_HPL001a 유사클레바람)	
채대,선반	THK 15 PB+양면LPL(LH_LPL001)	
상판/뒷선반	BMC 인조대리석 상판 (통천 C-002 아티스)	
장식판(웨이시아)	THK 18 PB+양면HPL(LH_HPL001a)/ PVC 엇지(THK 2mm)	
뒤판,서랍밀판	THK 3 HDF 위 피나상호일	
손잡이	'L' 자 목찬널 HPL (LH_HPL003)	
전기,기계공사	디렉스형후드600,수전	
싱크볼	630 언더싱크용	
약세사리	조리걸이 세트	
안전 칼꽃이	안전 칼꽃이	
비고	- 스틸레일:서랍을 열시 앞으로 빠지지 않도록 걸림장치 (면적적용) - 경첩: Dowel은 Anchor 타입 적용, 밀착식 구조, 잠금기능(2개소당 1개부착) - 후크베수구 적용	

■ 시공목 DETAIL(전타입공통)

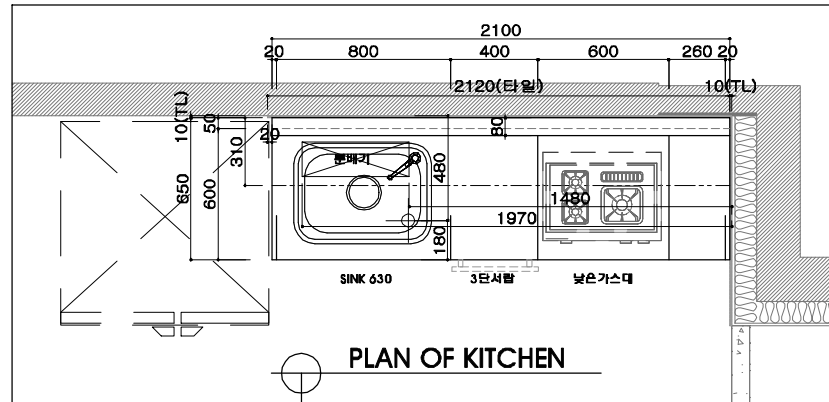
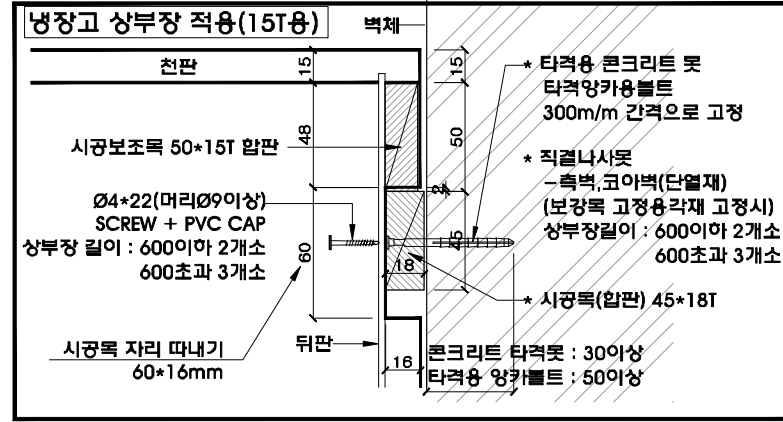

3		
2		
1		
NO.	수정일	도면수정내용
SCALE NON SCALE		
DATE 2021. 06. 15.		
DRAWN BY 김민정		

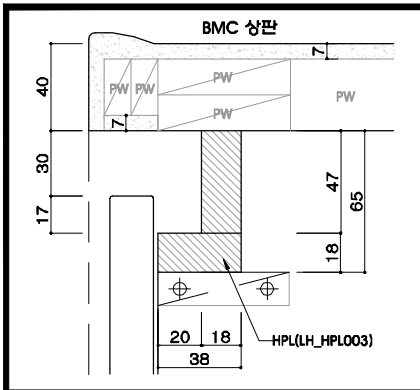

하부장 손잡이 상세

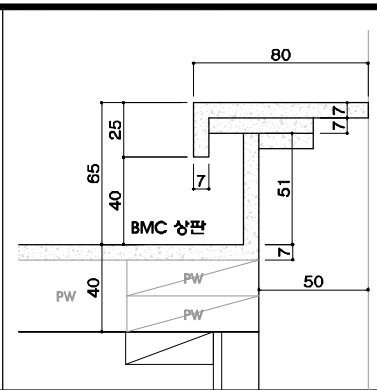

하부장 뒷선반 상세

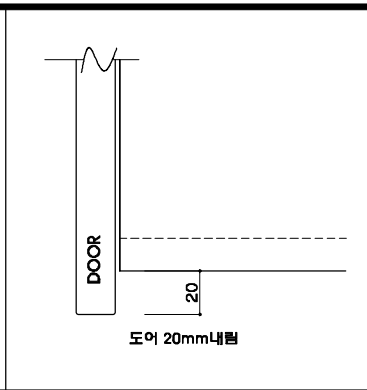

상부장 손잡이 상세

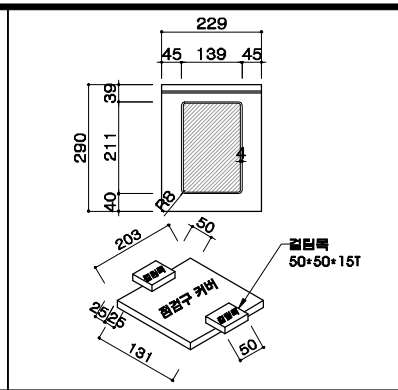

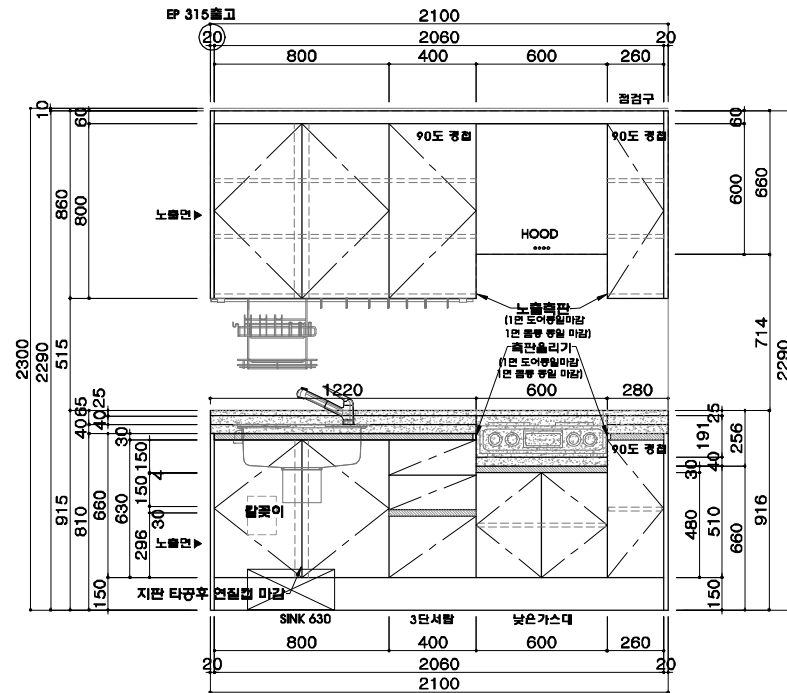

점검수 상세



ELEVATION

TYPE	26m ² A.C type	
ITEM	KITCHEN	
도면방향	196 - SET	
도면반대	191 - SET	
총수량	387 - SET	

-  메인팔라
HPL 마감 (LH_HPL001α)
-  포인트팔라
HPL (LH_HPL003)
-  주방상판(BMC)
C-002 아티스

3		
2		
1		
NO.	수정일	도면수정내용
SCALE NON SCALE		
DATE 2021. 06. 15.		
DRAWN BY 김민정		

ZENOLINE
(주) 제노라인

경남 김해시 상림면 나전로 238-25
TEL. 055) 323 - 8866 FAX. 055) 323 - 8835
Homepage : <http://zenoline.co.kr>

SHEET NO.

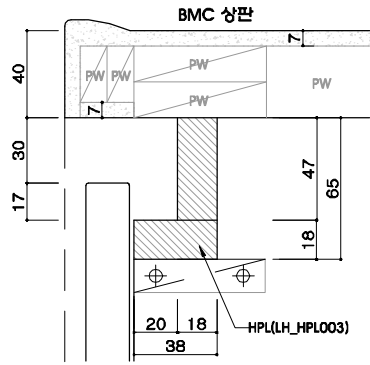

하부장 손잡이 상세

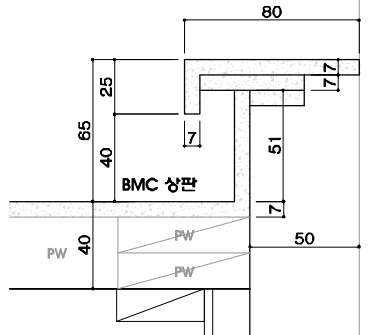

하부장 뒷선반 상세

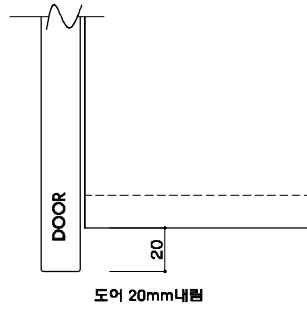

상부장 손잡이 상세

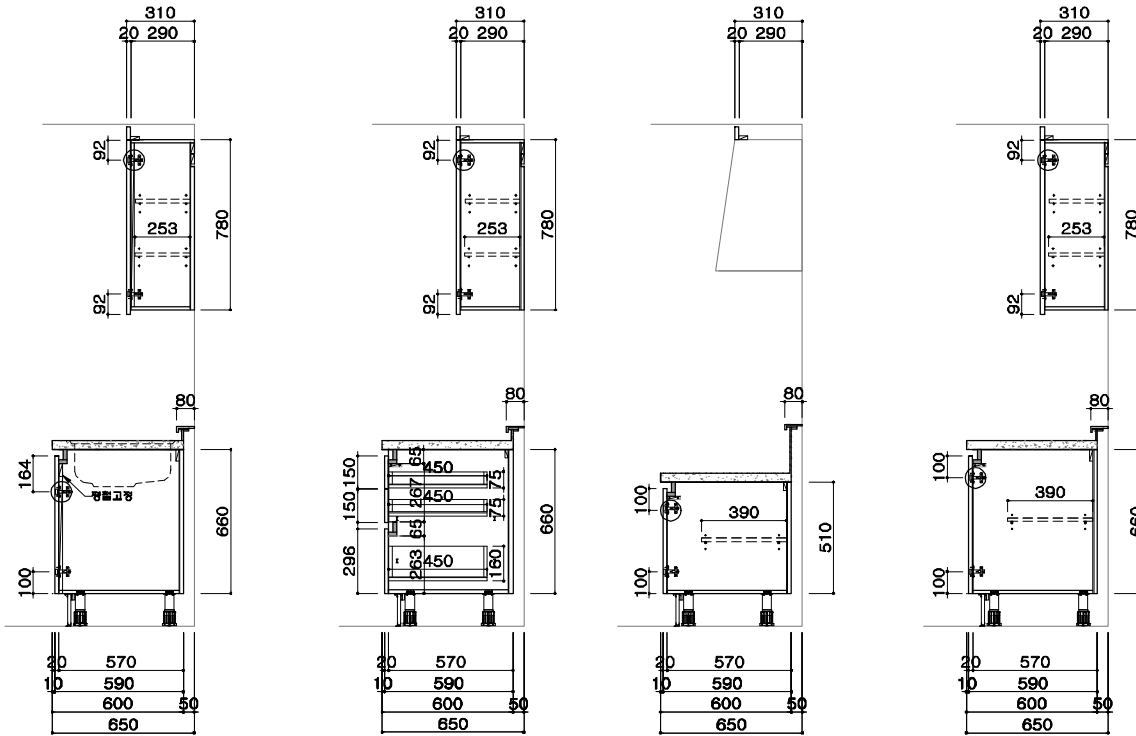



ELEVATION

TYPE 26m² A,C type

ITEM KITCHEN

도면방향	196 - SET
도면반대	191 - SET
총수량	387 - SET

-  메인팔라
HPL 마감 (LH_HPL001α)
-  포인트팔라
HPL (LH_HPL003)
-  주방상판(BMC)
C-002 아티스

3		
2		
1		
NO.	수정일	도면수정내용
SCALE NON SCALE		
DATE 2021. 06. 15.		
DRAWN BY 김민정		

ZENOLINE
(주) 제노라인

경남 김해시 상림면 나전로 238-25
TEL. 055) 323 - 8866 FAX. 055) 323 - 8835
Homepage : <http://zenoline.co.kr>

SHEET NO.

■ 주방가구 주요 사양표

구분	주요 자재 사양	상세번호
문짝,마감판넬	THK 18 PB+양면HPL(LH_HPL001a)/ PVC 옻지(THK 2mm)	
클레반이	THK 15 PB LPL(LH_HPL001a 유사클레바람)	
채대,선반	THK 15 PB+양면LPL(LH_LPL001)	
상판/뒷선반	BMC 인조대리석 상판 (종천 C-002 아티스)	
장식판(웨이시아)	THK 18 PB+양면HPL(LH_HPL001a)/ PVC 옻지(THK 2mm)	
뒤판,서랍밀판	THK 3 HDF 위 피나상호일	
손잡이	'L' 자 목찬널 HPL (LH_HPL003)	
전기,기계공사	디럭스형후드600,수전	
싱크볼	630 언더싱크용	
악세사리	조리걸이 세트	
안전 칼꽂이	안전 칼꽂이	
비고	- 스틸레일:서랍을 열시 앞으로 빠지지 않도록 걸림장치 (면적적용) - 경첩: Dowel은 Anchor 타입 적용, 밀착식 구조, 잠정기능(2개소당 1개부착) - 후크베수구 적용	

■ 시공목 DETAIL(전타입공통)

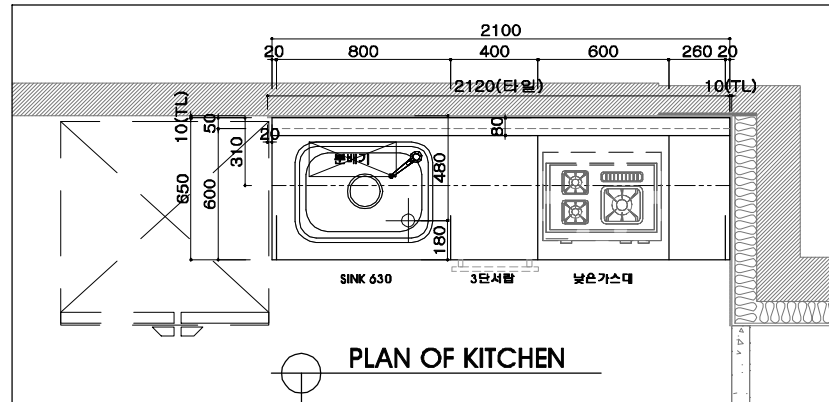
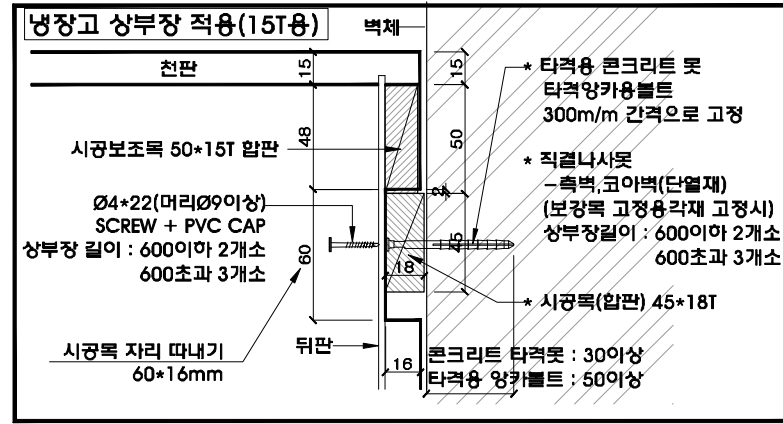

3		
2		
1		
NO.	수정일	도면수정내용
SCALE NON SCALE		
DATE 2021. 06. 15.		
DRAWN BY 김민정		

ZENOLINE
(주) 제노라인

경남 김해시 상림면 나전로 238-25
TEL. 055) 323 - 8866 FAX. 055) 323- 8835
Homepage : http://zenoline.co.kr

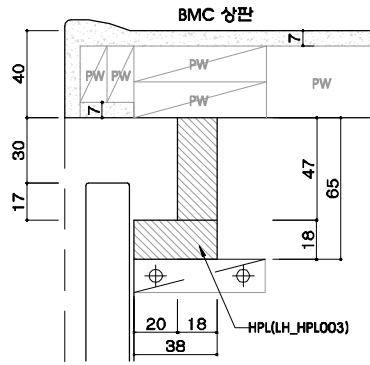

하부장 손잡이 상세

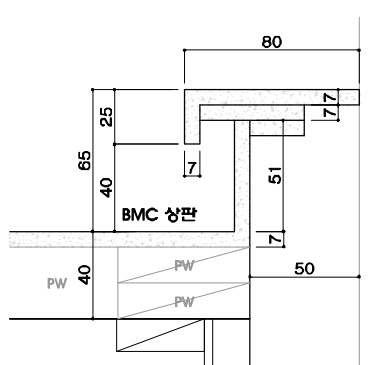

하부장 뒷선반 상세

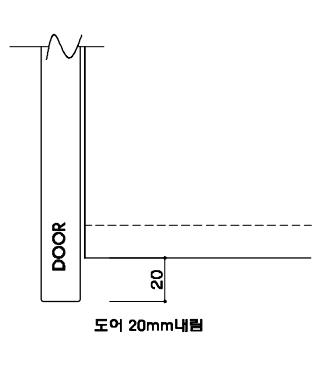

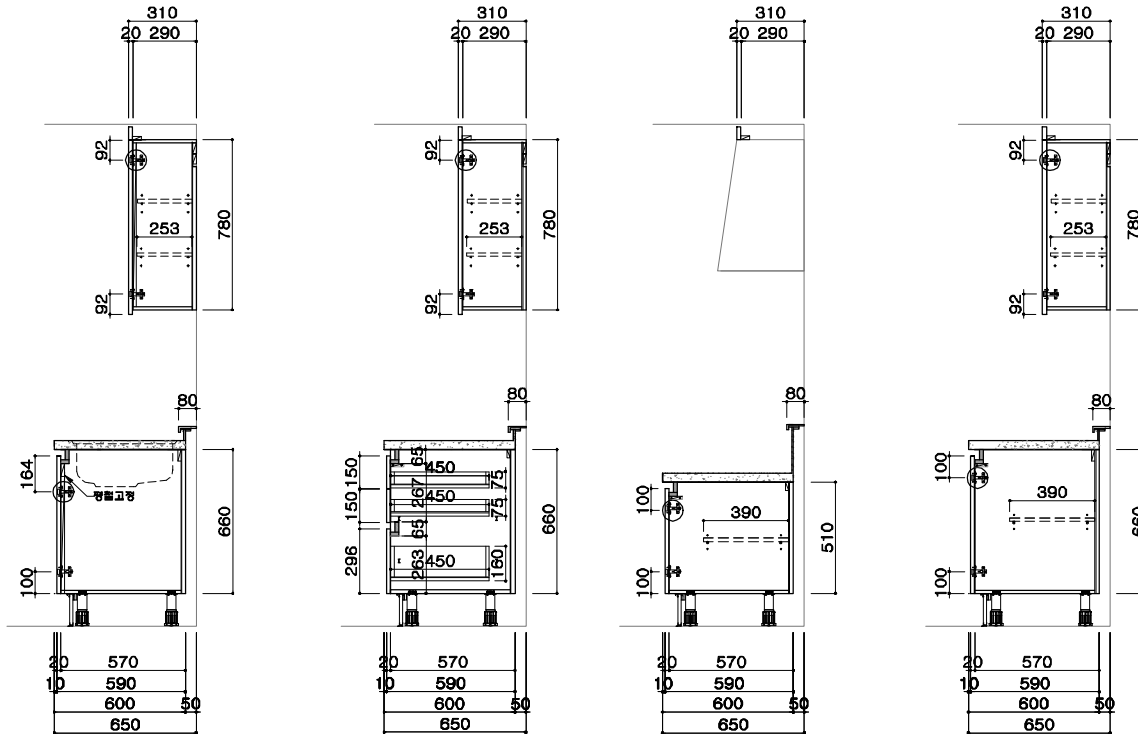

상부장 손잡이 상세

26B 타입: 도대 3세대 /도반 3세대 물버림장 및 서랍장 보류



ELEVATION

TYPE	26㎡ B type
ITEM	KITCHEN
도면방향	33 - SET
도면반대	31 - SET
총수량	64 - SET

-  메인패널
HPL 마감.(LH_HPL001α)
-  포인트패널
HPL (LH_HPL003)
-  주방상판(BMC)
C-002 아티스

3		
2		
1		
NO.	수정일	도면수정내용
SCALE	NON SCALE	
DATE	2021. 06. 15.	
DRAWN BY	김민정	

ZENOLINE
(주) 제노라인

경남 김해시 상림면 나전로 238-25
TEL. 055) 323 - 8866 FAX. 055) 323 - 8835
Homepage : <http://zenoline.co.kr>

SHEET NO.

■ 주방가구 주요 사양표

구분	주요 자재 사양	상세번호
문짝,마감판넬	THK 18 PB+양면HPL(LH_HPL001a)/ PVC 덧지(THK 2mm)	
컬러반이	THK 15 PB LPL(LH_HPL001a 유사컬러마감)	
채대,선반	THK 15 PB+양면LPL(LH_LPL001)	
상판/뒷선반	BMC 인조대리석 상판 (종천 C-002 아티스)	
장식판(웨이시아)	THK 18 PB+양면HPL(LH_HPL001a)/ PVC 덧지(THK 2mm)	
뒤판,서랍밀판	THK 3 HDF 위 피나싱호일	
손잡이	'L' 자 목찬널 HPL (LH_HPL003)	
전기,기계공사	디럭스형후드600,수전	
싱크볼	750 언더싱크용 (수세미망 포함)	
악세사리	조리걸이 세트	
안전 칼꽂이	안전 칼꽂이	
비고	- 스틸레일:서랍을 열시 앞으로 빠지지 않도록 걸림장치 (선택적용) - 경첩: Dowel은 Anchor 타입 적용, 밀착식 구조, 잠금기능(2개소당 1개부착) - 후크베수구 적용	

■ 시공목 DETAIL(전타입공통)

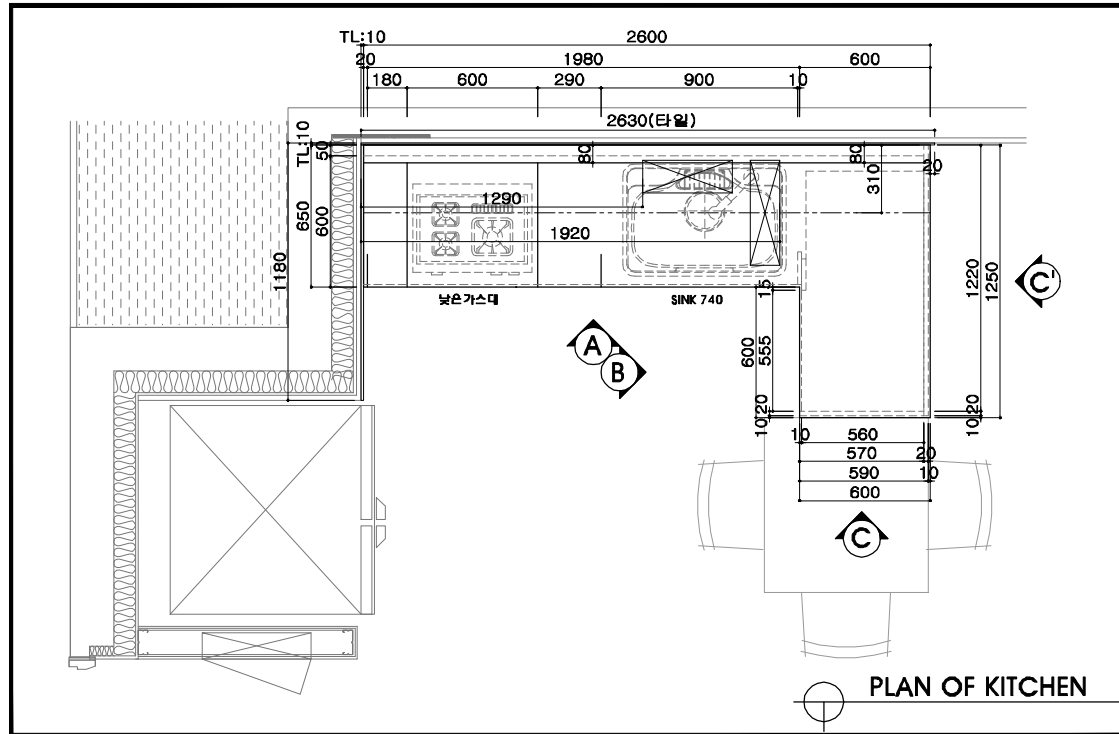
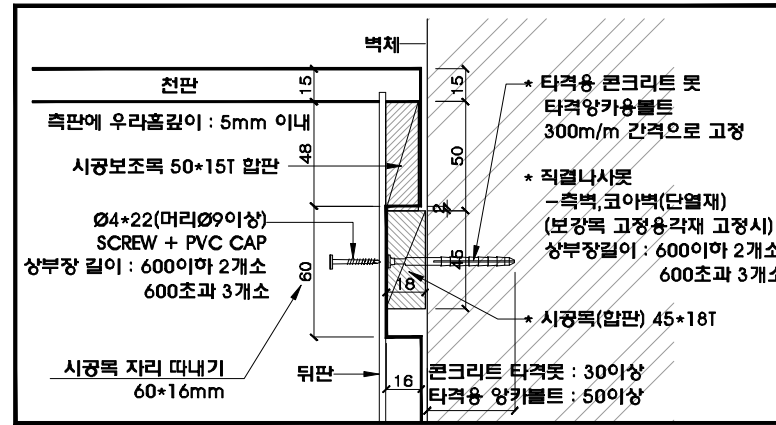

3		
2		
1		
NO.	수정일	도면수정내용
SCALE NON SCALE		
DATE 2021. 06. 15.		
DRAWN BY 김민정		

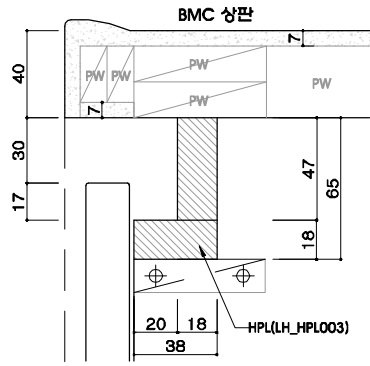

하부장 손잡이 상세

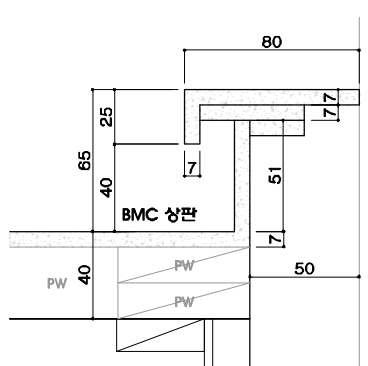

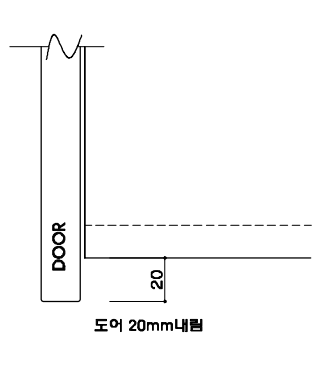

하부장 뒷선반 상세



상부장 손잡이 상세

TYPE	36㎡ A type
ITEM	KITCHEN
도면방향	65 - SET
도면반대	63 - SET
총수량	128 - SET

-  메인팔라
HPL (LH_HPL001α)
-  포트팔라
HPL (LH_HPL003)
-  주방상판(BMC)
C-002 아티스

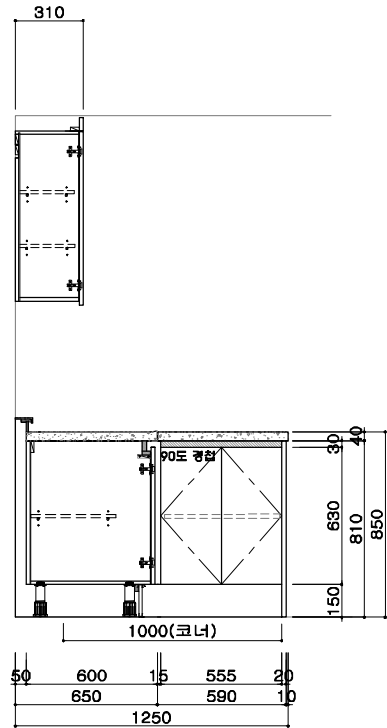

B ELEVATION

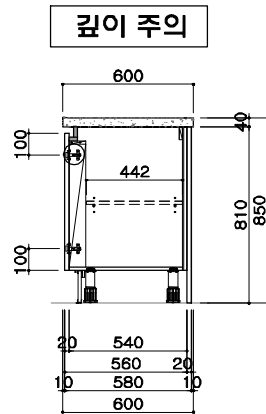

SIDE VIEW

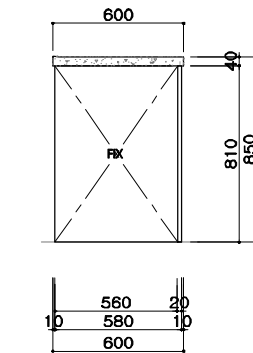

C ELEVATION

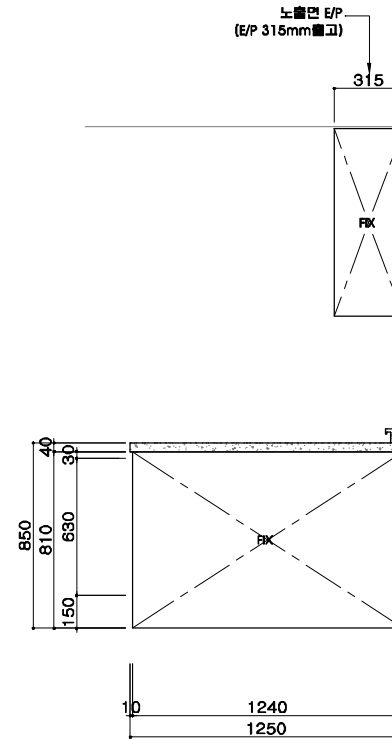

C ELEVATION

3		
2		
1		
NO.	수정일	도면수정내용
SCALE		NON SCALE
DATE		2021. 06. 15.
DRAWN BY		김민정

ZENOLINE
(주) 제노라인

경남 김해시 상림면 나전로 238-25
TEL. 055) 323 - 8866 FAX. 055) 323 - 8835
Homepage : <http://zenoline.co.kr>

SHEET NO.

■ 주방가구 주요 사양표

구분	주요 자재 사양	상세번호
문짝,마감판넬	THK 18 PB+양면HPL(LH_HPL001a)/ PVC 덧지(THK 2mm)	
클레반이	THK 15 PB LPL(LH_HPL001a 유사클레마감)	
채대,선반	THK 15 PB+양면LPL(LH_LPL001)	
상판/뒷선반	BMC 인조대리석 상판 (종천 C-002 아티스)	
장식판(웨이시아)	THK 18 PB+양면HPL(LH_HPL001a)/ PVC 덧지(THK 2mm)	
뒤판,서랍밀판	THK 3 HDF 위 피나싱호일	
손잡이	'L' 자 록찬널 HPL (LH_HPL003)	
전기,기계공사	디럭스형후드600,수전	
싱크볼	750 언더싱크용 (수세미망 포함)	
약세사리	조리걸이 세트	
안전 칼꽂이	안전 칼꽂이	
비고	- 스틸레일:서랍을 열시 앞으로 바지지 않도록 걸림장치 (면적적용) - 경첩: Dowel은 Anchor 타입 적용, 밀착식 구조, 밀장기능(2개소당 1개부착) - 후크배수구 적용	

■ 시공목 DETAIL(전타입공통)

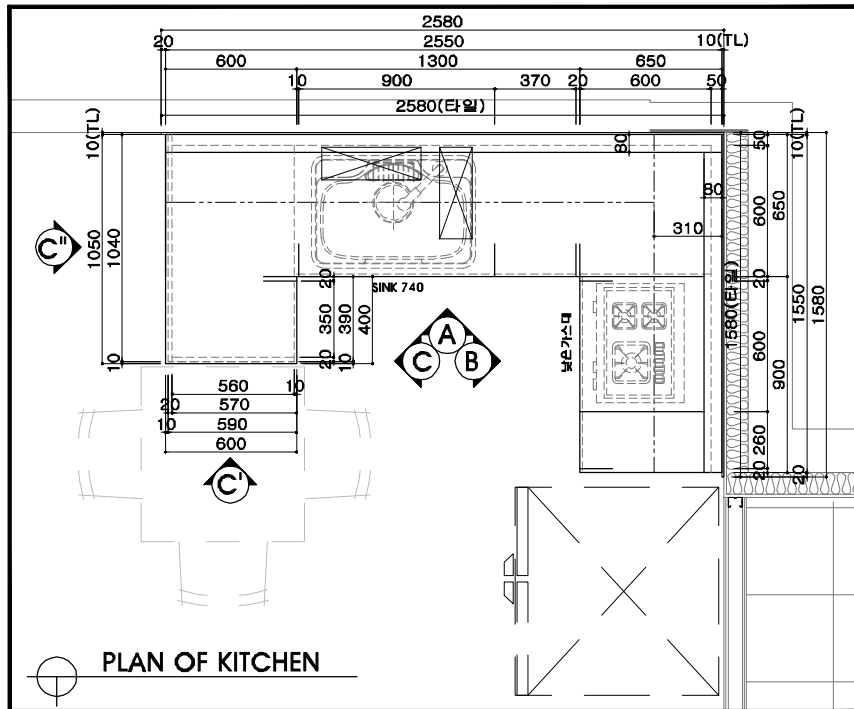
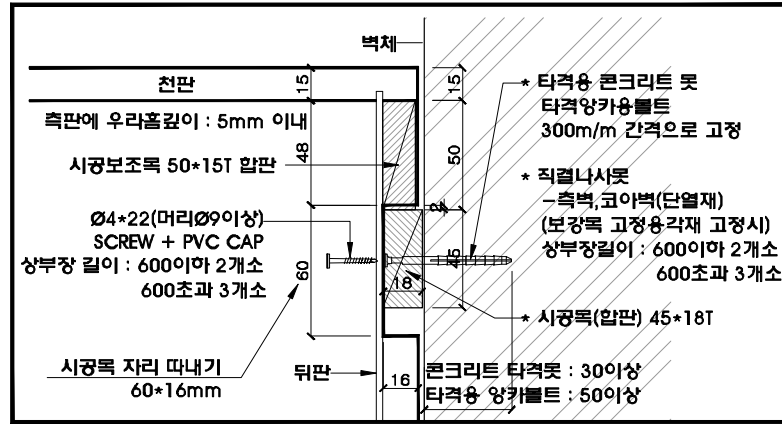

3		
2		
1		
NO.	수정일	도면수정내용
SCALE NON SCALE		
DATE 2021. 06. 15.		
DRAWN BY 김민정		

ZENOLINE
(주) 제노라인

경남 김해시 상림면 나전로 238-25
TEL. 055) 323 - 8866 FAX. 055) 323- 8835
Homepage : http://zenoline.co.kr

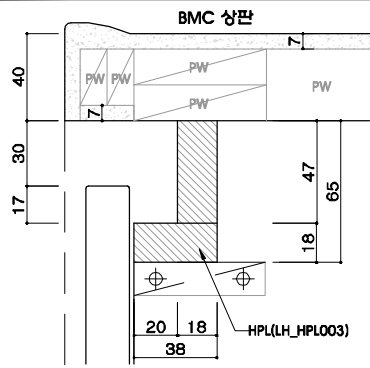

하부장 손잡이 상세

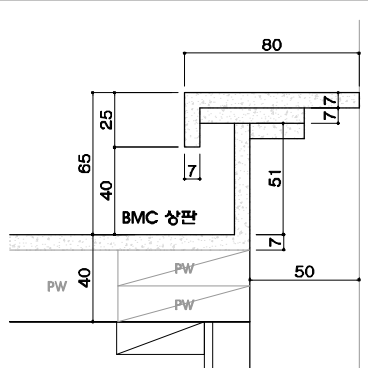

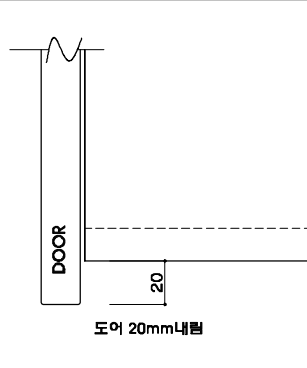

하부장 뒷선반 상세



상부장 손잡이 상세

TYPE	36㎡ B type
ITEM	KITCHEN
도면방향	20 - SET
도면반대	20 - SET
총수량	40 - SET

-  메인칼라
HPL 마감 (LH_HPL001α)
-  포인트칼라
HPL (LH_HPL003)
-  주방상판(BMC)
C-002 아티스

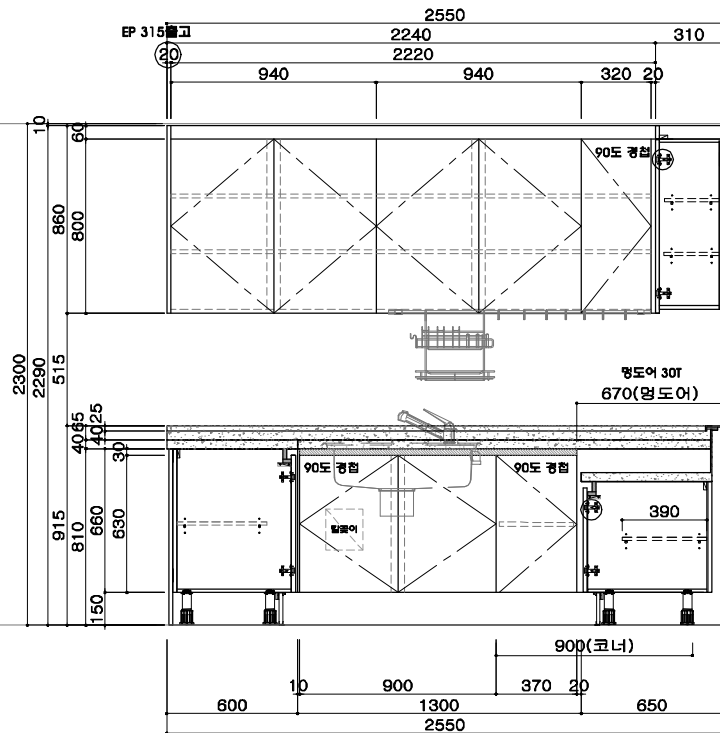

A ELEVATION

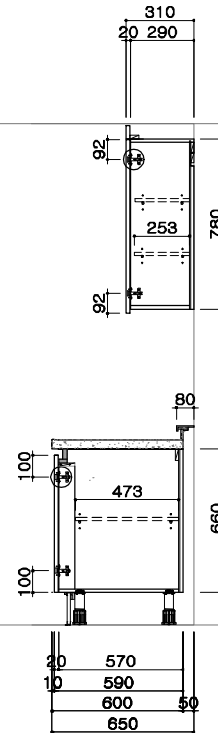
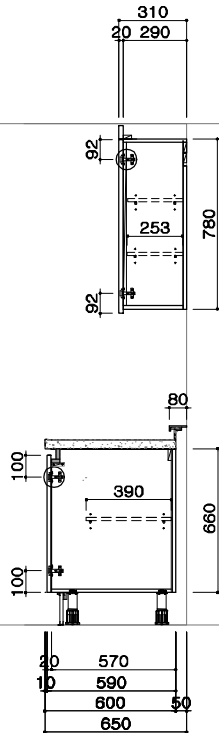
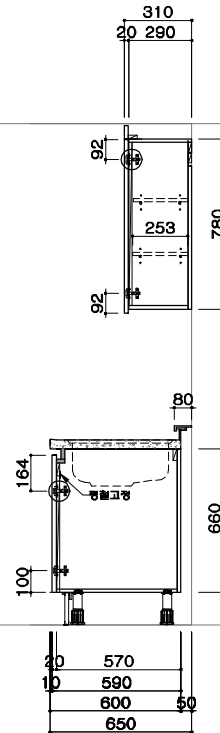

SIDE VIEW

3		
2		
1	05.07.	도어 와이드 수정
NO.	수정일	도면수정내용
SCALE	NON SCALE	
DATE	2021. 06. 15.	
DRAWN BY	김민정	

ZENOLINE
(주) 제노라인

경남 김해시 상림면 나전로 238-25
TEL. 055) 323 - 8866 FAX. 055) 323 - 8835
Homepage : <http://zenoline.co.kr>

SHEET NO.

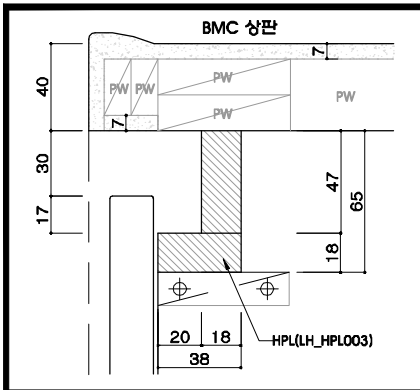

하부장 손잡이 상세

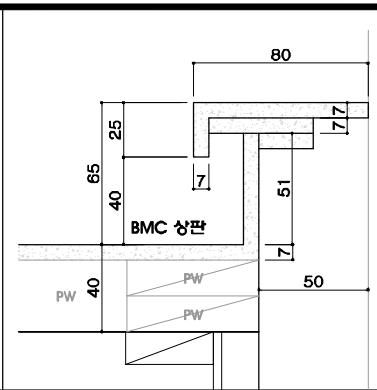

하부장 뒷선반 상세

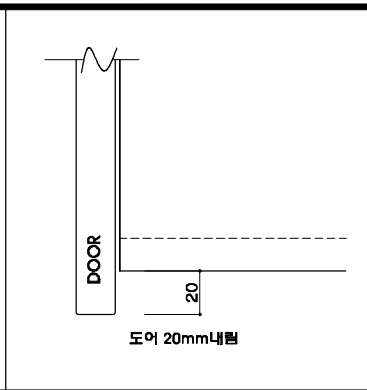

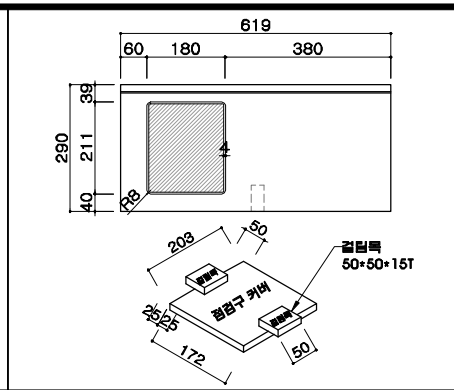

상부장 손잡이 상세



점검수 상세

TYPE	36㎡ B type
ITEM	KITCHEN
도면방향	20 - SET
도면반대	20 - SET
총수량	40 - SET

-  메인팔라
HPL 마잠(LH_HPL001α)
-  포인트팔라
HPL (LH_HPL003)
-  주방상판(BMC)
C-002 아티스

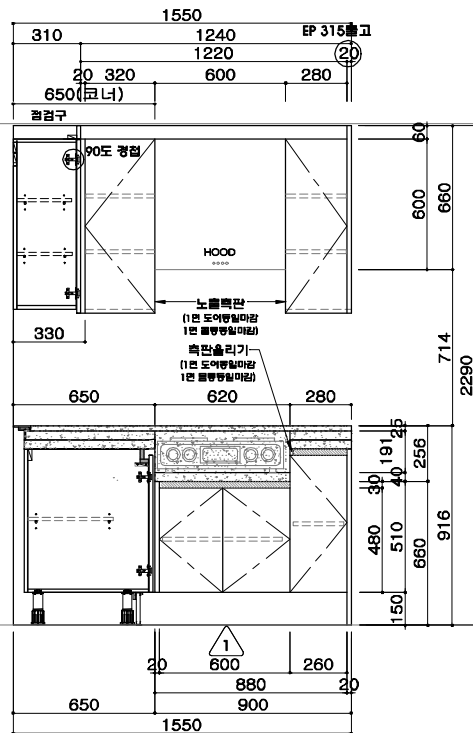

B ELEVATION

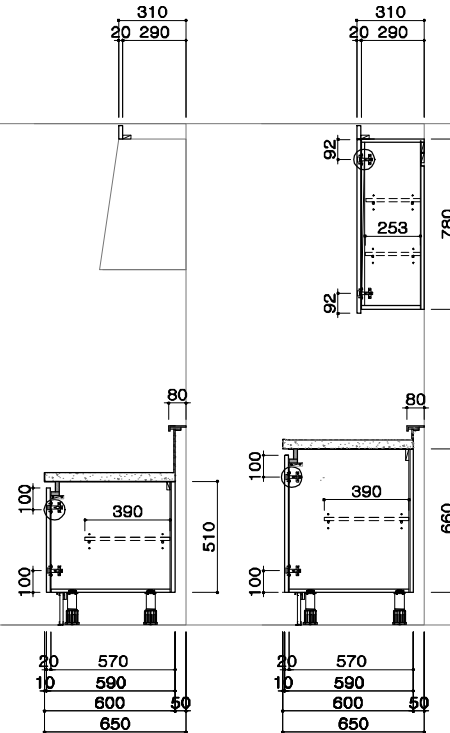

SIDE VIEW

3		
2		
1	06.15.	가스대 ep 추가
NO.	수정일	도면수정내용
SCALE	NON SCALE	
DATE	2021. 06. 15.	
DRAWN BY	김민정	

ZENOLINE
(주) 제노라인

경남 김해시 상림면 나전로 238-25
TEL. 055) 323 - 8866 FAX. 055) 323 - 8835
Homepage : <http://zenoline.co.kr>

SHEET NO.

■ 주방가구 주요 사양표

구분	주요 자재 사양	상세번호
문짝,마감판넬	THK 18 PB+양면HPL(LH_HPL001a)/ PVC 엇지(THK 2mm)	
컬러받이	THK 15 PB LPL(LH_HPL001a 유사컬러마감)	
채대,선반	THK 15 PB+양면LPL(LH_LPL001)	
상판/뒷선반	BMC 인조대리석 상판 (종천 C-002 아티스)	
장식판(웨이시아)	THK 18 PB+양면HPL(LH_HPL001a)/ PVC 엇지(THK 2mm)	
뒤판,서랍밑판	THK 3 HDF 위 피나싱호일	
손잡이	'L' 자 둥찬널 HPL (LH_HPL003)	
전기,기계공사	디럭스형후드600,수전	
싱크볼	750 언더싱크용 (수세미망 포함)	
약세사리	조리칼이 세트	
안전 칼꽂이	안전 칼꽂이	
비고	- 스틸레일:서랍을 열시 앞으로 빠지지 않도록 걸림장치 (선택적용) - 경첩: Dowel은 Anchor 타입 적용, 밀착식 구조, 잠금기능(2개소당 1개부착) - 후크배수구 적용	

■ 시공목 DETAIL(전타입공통)

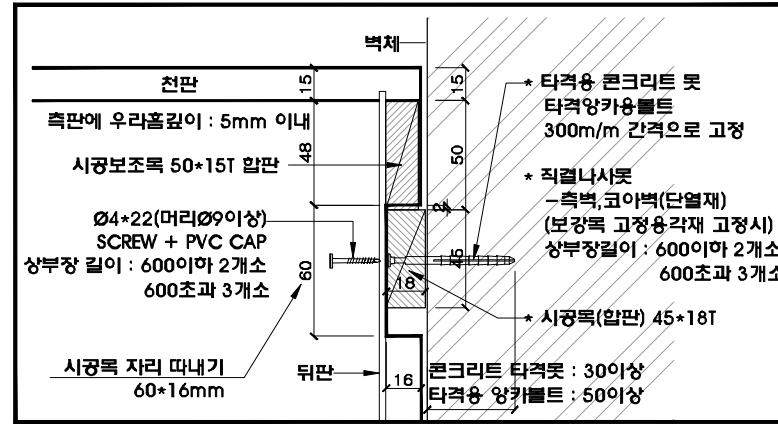

실측 여건 안됨

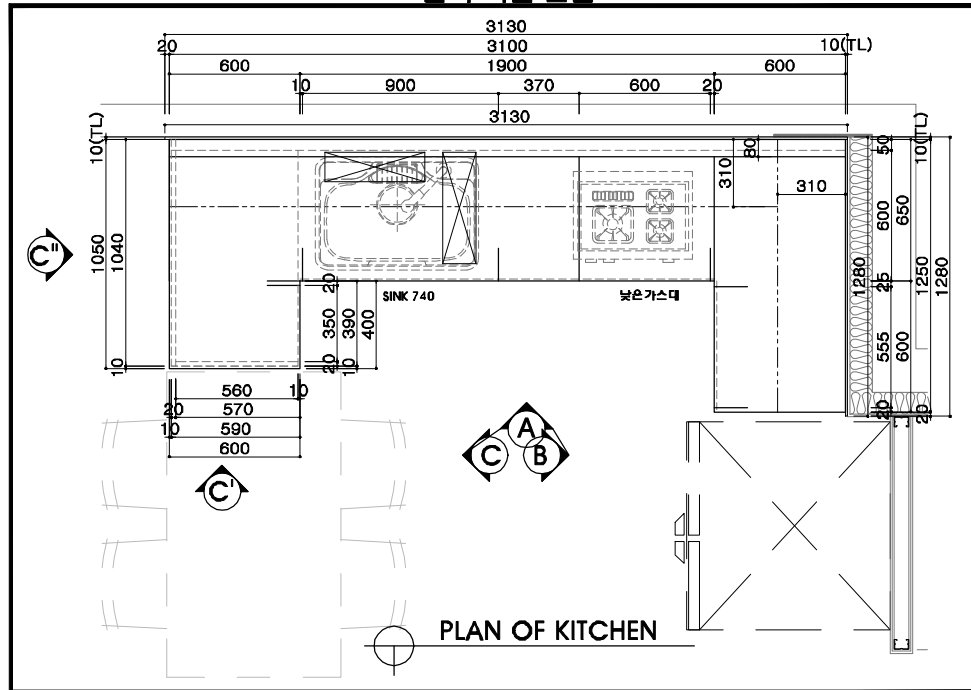



모형

3		
2		
1		
NO.	수정일	도면수정내용
SCALE		NON SCALE
DATE		2021. 06. 15.
DRAWN BY		김민정

ZENOLINE
(주) 제노라인

경남 김해시 상림면 나전로 238-25
TEL. 055) 323 - 8866 FAX. 055) 323- 8835
Homepage : http://zenoline.co.kr

TYPE	44㎡ type
ITEM	KITCHEN
도면방향	38 - SET
도면반대	40 - SET
총수량	78 - SET

-  메인패널
HPL 마잠.(LH_HPL001α)
-  포인트패널
HPL (LH_HPL003)
-  주방상판(BMC)
C-002 아티스

모류

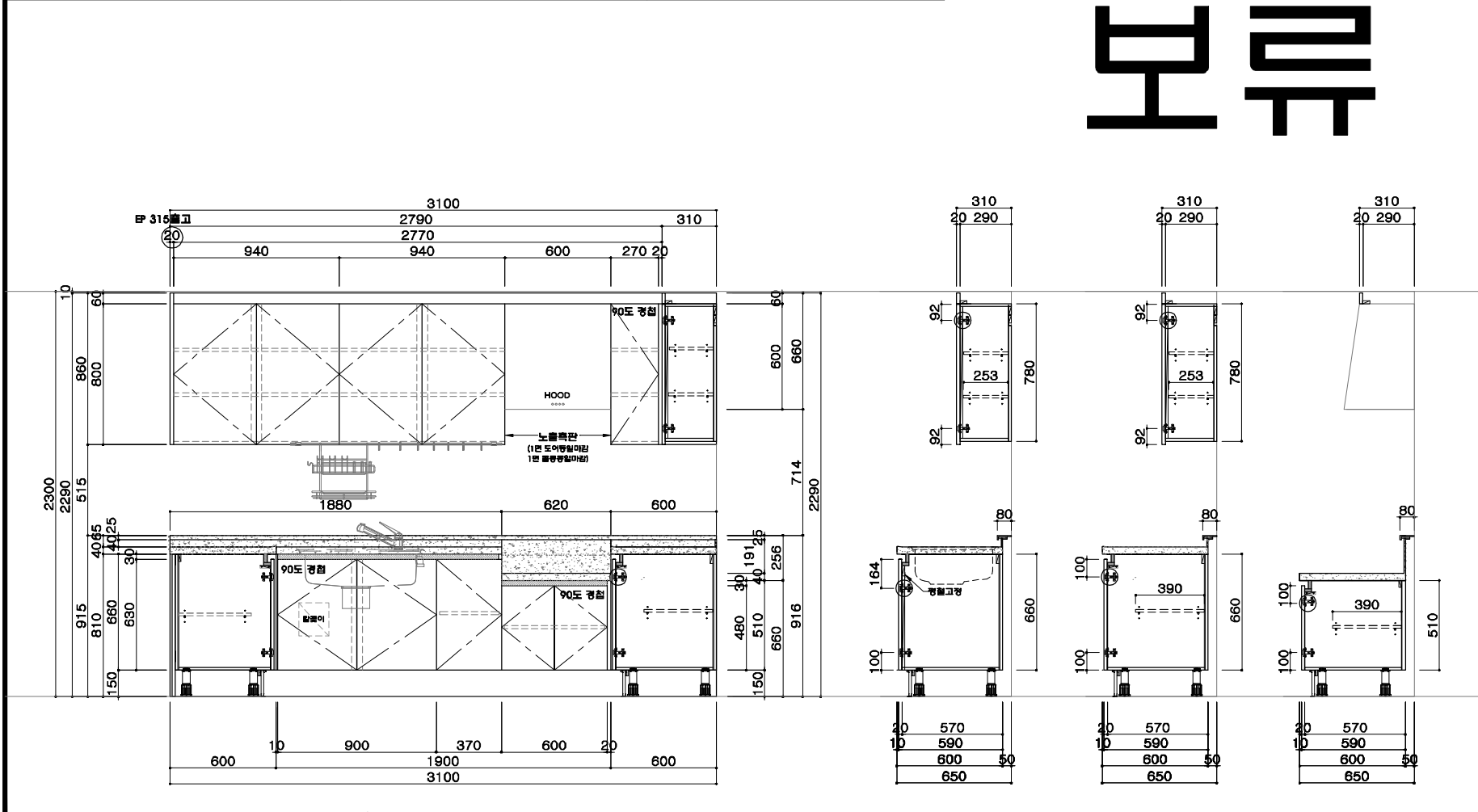
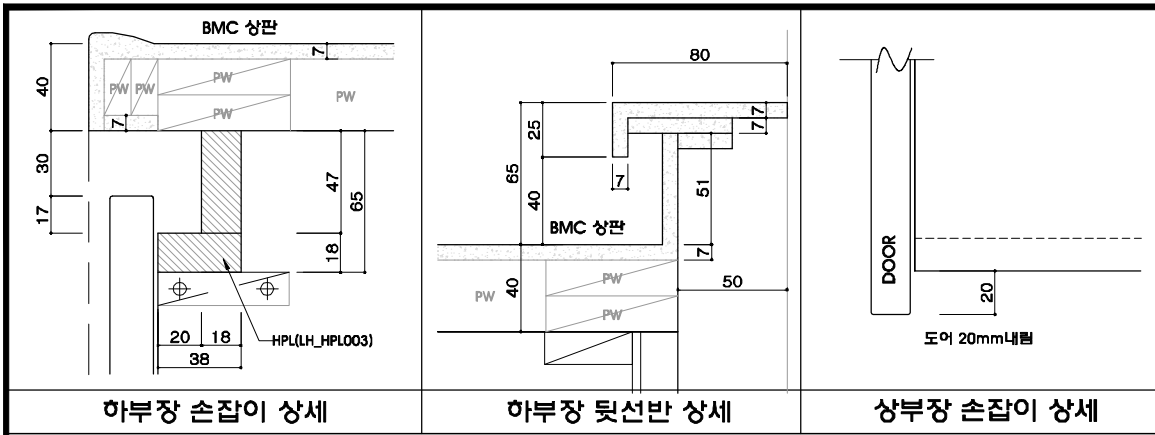

A ELEVATION

SIDE VIEW

3		
2		
1	05.07.	도어 와이드 수정
NO.	수정일	도면수정내용
SCALE	NON SCALE	
DATE	2021. 06. 15.	
DRAWN BY	김민정	

ZENOLINE
 (주) 제노라인
 경남 김해시 상림면 나전로 238-25
 TEL. 055) 323 - 8866 FAX. 055) 323 - 8835
 Homepage : <http://zenoline.co.kr>

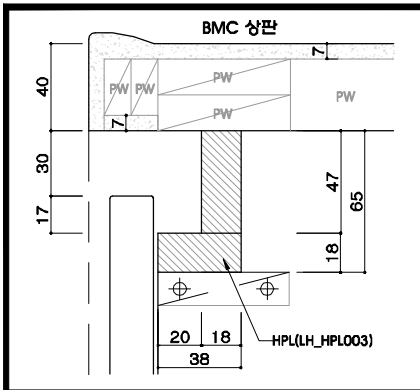

하부장 손잡이 상세

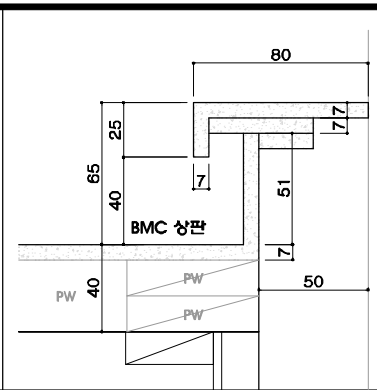

하부장 뒷선반 상세

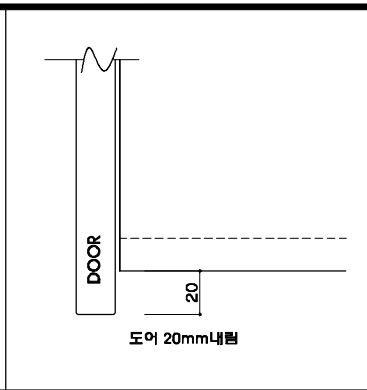

상부장 손잡이 상세

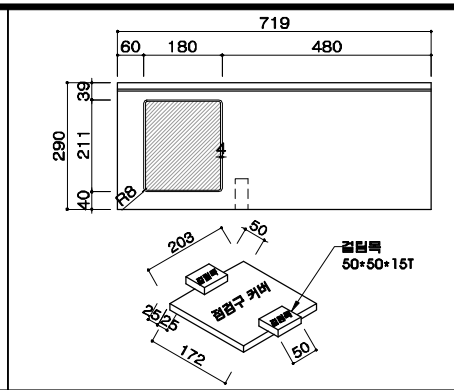

점검수 상세

보류

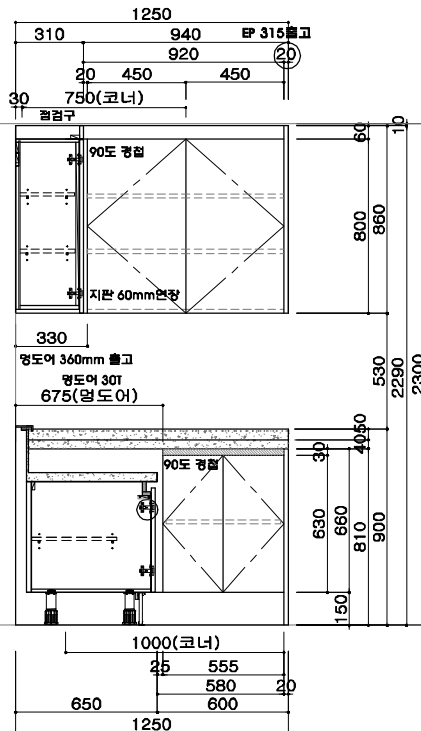

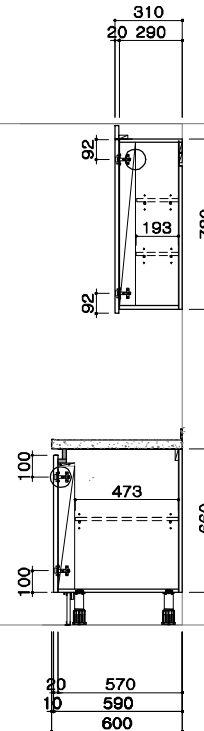

B ELEVATION



SIDE VIEW

현장명 **LH** 한국토지주택공사
고양삼송지구 A-11-2BL
행복주택 건설공사

TYPE	44㎡ type
ITEM	KITCHEN
도면방향	38 - SET
도면반대	40 - SET
총수량	78 - SET

-  메인팔라
HPL 마감.(LH_HPL001a)
-  포인트팔라
HPL (LH_HPL003)
-  주방상판(BMC)
C-002 아티스

3		
2		
1		
NO.	수정일	도면수정내용
SCALE		NON SCALE
DATE		2021. 06. 15.
DRAWN BY		김민정

ZENOLINE
(주) 제노라인

경남 김해시 상림면 나전로 238-25
TEL. 055) 323 - 8866 FAX. 055) 323 - 8835
Homepage : <http://zenoline.co.kr>

SHEET NO.

