

내 포항일월, 포항중앙 행복주택

주방+일반거구 본납도면

- 일월 : 포항시 남구 청림동길 72-14
 - 중앙 : 포항시 북구 동변1가 90
 - DATE 2022. 03. 28

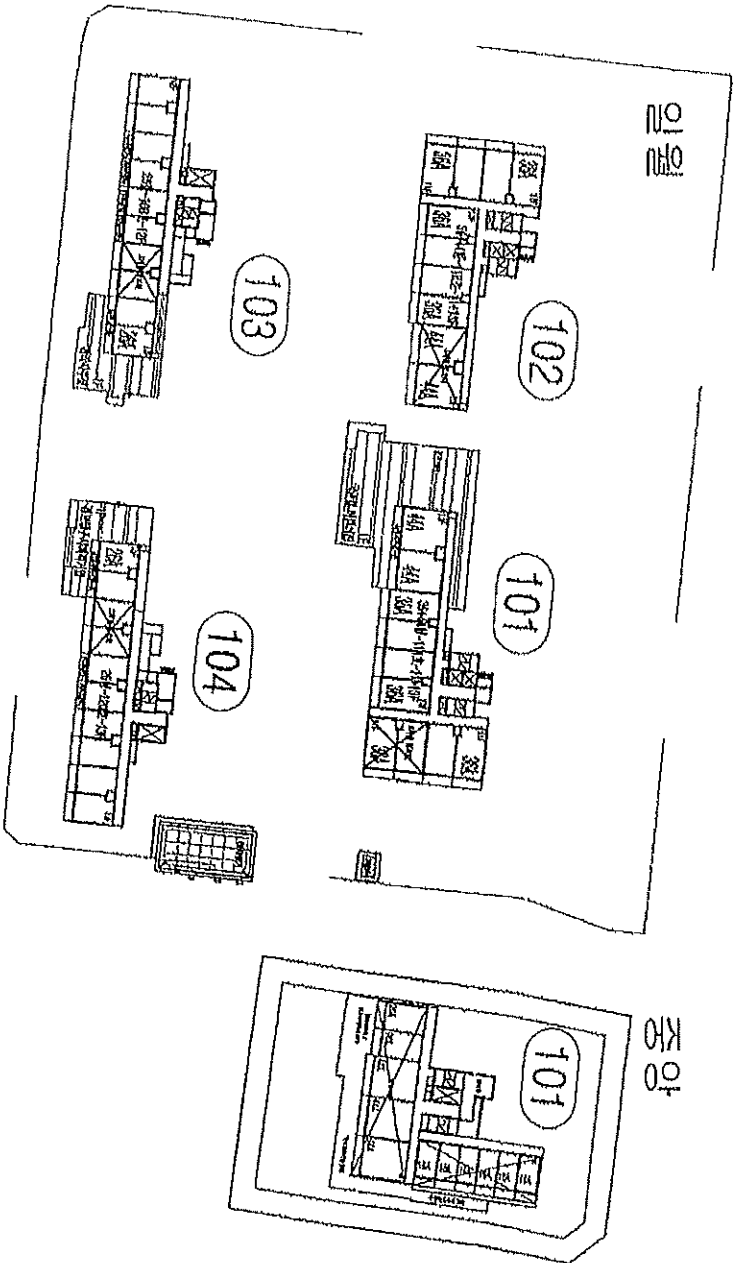

구분	일월		중앙		계
	도면	반대	도면	반대	
15㎡	0	0	30	30	60
26㎡	102	102	6	6	215
26㎡(주)	12	12	6	6	36
36㎡	94	94	0	0	188
44㎡	22	22	24	12	80
계	460		120		580

내강특관
 7/15 03

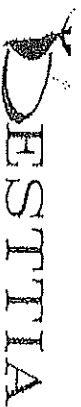

서울시 영등포구 영산로 41길 11 702호(SK V1 CENTER)
 대표전화: (02) 790-0381 FAX: (02) 790-0391



PROJECT

포항일월 행복주택

SITE TITLE

36평A타입

ITEM TITLE

주방기구 상세서

NOTE

LH-HPL-011b

LH-HPL-003b

밀광/IK-A38

일월

도대 94 합계 188

94 94 188

중양

도대 0 합계 0

0 0 0

합계

도대 94 합계 188

94 94 188

Product No	0102000000
Section No	0102000000
Date	2022.02.28
Project No	

DESTTIA
 DESTTIA주식회사
 서울 서초구 서초2동1111번길 15 (영등포구) 15층 1502호
 TEL. 02)396-0381 / FAX. 02)396-0381

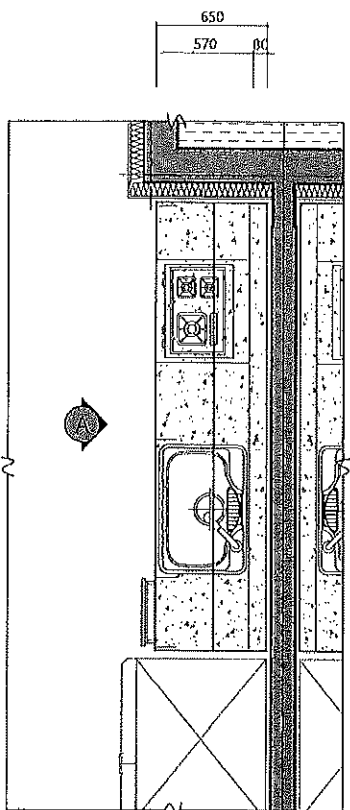
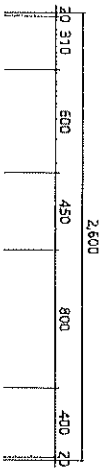
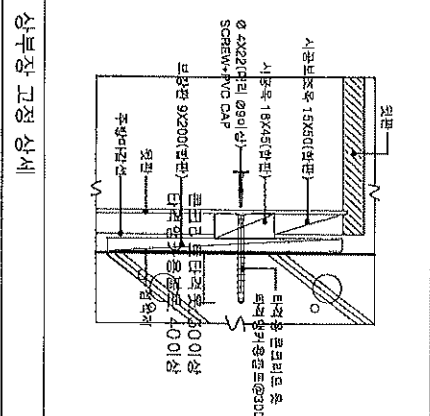

기본제작사양	
구분	소계
제대	CORE THK 15 PR(ED)
	전면 LH-HPL-002
	후면 LH-HPL-002
	EDGE 전면 유사철벽 THK0.5T PVC엡지
	엡지 THK 3 HDF + PP(동동유사시트)
문책	CORE THK 18 PR(ED)
	전면 LH-HPL-011b
	후면 LH-HPL-011b
	EDGE 전면 유사철벽 THK2T PVC엡지
	CORE THK 18 PR(ED)
	전면 LH-HPL-003b
	후면 LH-HPL-003b
	EDGE 전면 유사철벽 THK2T PVC엡지
하부장	CORE THK 18 PR(ED)
	전면 LH-HPL-003b
	후면 LH-HPL-003b
	EDGE 전면 유사철벽 THK2T PVC엡지
가림	EP/ S/R
	CORE THK 18 PR(ED)
	정출면 도어미탈 돌림
	EDGE PVC 2mm이상
	CORE THK 18 PR(ED)
	전면 LH-HPL-003b
영색서면	문책은압이
	조리기구걸이세트 설치
	칼중이
	배수구
상면	인조대리석(LH B/MC005)
상면판	750인조대리석(수세미랑 포함)
기기	레인지후드
	가스레인지
컬지레일	물주

- 비고
1. 스텝레일 : 서랍을 열시 앞으로 빠져서 않도록 체결장치
 2. 쪽면/뒷면 노출재질 : 문책과 동일한 마감재 적용(예외가스에 적용은 3상부 엡지기준 : 열판 4면, 밀판 1면, 원판 2면, 선반 1면(장면) 하부 엡지기준 : 열판 4면, 밀판 3면, 선반 1면(장면))
 3. 4. 연결 : Doweled Anchor-리얼 적용(문책의 구조 상하좌우)
 5. 선반지주 : 조결기능, 열판기능-경합상태를 1개 적용) 주착을 받지않는 선반지주 설치(수대보)

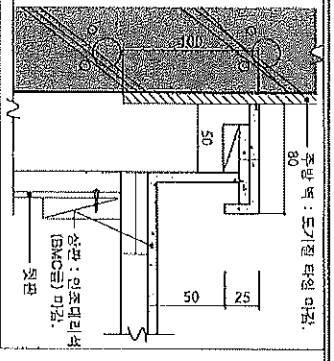

문받침 뒷선반 설치 상세

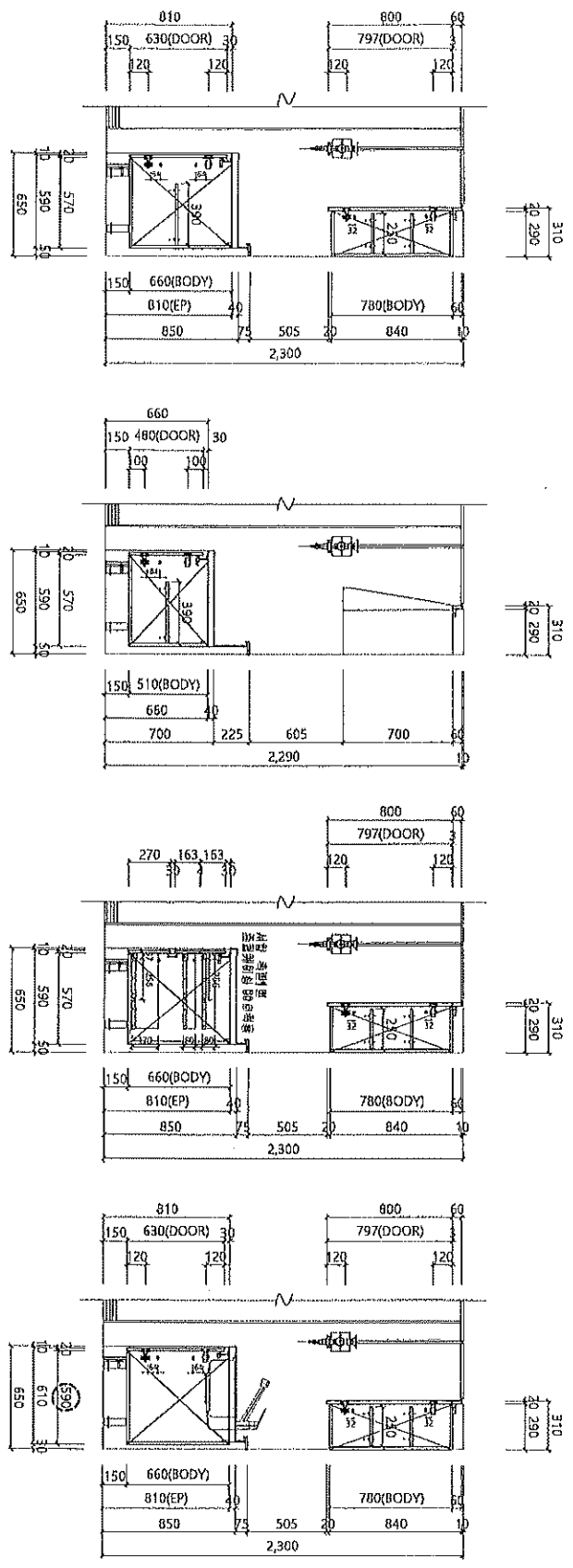

SECTION VIEW



PROJECT:

포항인월 행복주택

AREA TITLE

36㎡ A타입

ITEM TITLE

주방기구

NOTE

□ LH-HPL-011b

▨ LH-HPL-003b

▨ 일광/IK-A38

일월	도판	합계
94	94	188

종양	도판	합계
0	0	0

합계	도판	합계
94	94	188

PROJECT NO	DESIGN BY
DATE	APPROVED BY
2022. 03. 28	

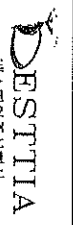

베스티아주식회사
 41504 영동로3길 15 1511호 서울 영등포구
 TEL. 02-790-0387 / FAX. 02-790-0391