

시 험 의 퇴 서				답 당	검 토	승 인
의뢰일자		접수일자				
의뢰기관		대표자명		박 형 순		
주 소		경기도 김포시 대곶면 울생중앙로 118				
전자세금 계 산 서	회 사 명	대표자명		박 형 순		
	주 소	인천 서구 완정로 165번안길 1, 309호(왕길동, 검단e편한프라자)				
	담당자	성명 : 김수희 TEL : 031-981-9881 E-mail : bosungtimber@hanmail.net				
성 적 서 용 도	<input type="checkbox"/> 품질관리용 <input checked="" type="checkbox"/> 제출용(대우건설 파주운정3지구 A13BL) <input type="checkbox"/> 기타()		의 료 자 (담당자)	성명	김지현	
				HP	010-9418-9738	
				FAX	031-981-9884	
				E-mail	bosungtimber@hanmail.net	
성 적 서 발급구분	<input checked="" type="checkbox"/> KOLAS <input type="checkbox"/> 일반		성 적 서 발급방법	<input type="checkbox"/> 불확도표현(수수료 3배) <input type="checkbox"/> 긴급(수수료 1.5배)		
성 적 서 수령방법	<input type="checkbox"/> 직접수령 <input checked="" type="checkbox"/> 등기 <input type="checkbox"/> FAX(중복가능) <input checked="" type="checkbox"/> E-mail(중복가능)		성 적 서 요구사항	<input type="checkbox"/> 시료사진첨부(추가요금발생) <input type="checkbox"/> 영문성적서(추가요금발생)		
성 적 서 수령정보	<input checked="" type="checkbox"/> 의뢰기관과 동일 <input type="checkbox"/> 전자세금계산서발행기관과 동일 <input type="checkbox"/> 기타(주소 : 수령인 : HP:)					
접수번호	시 료 명	시험항목	수량	시험방법	수수료	
					접수비	시험비
	주방가구-59B	총휘발성유기화합물 방출량 폼알데하이드 방출량 총휘발성유기화합 물노출예상농도 폼알데하이드 노출예상농도	1	KS I 2007		
	주방가구-84A		1			
			1			
			1			
			1			
수수료 합계				VAT별도		
				VAT포함		
고객요구사항						
첨부서류	건설현장제출용 시험의뢰의 경우 품질검사 의뢰서(건설기술 진흥법 시행규칙[별지 제48호 서식])를 필히 첨부하여 주시기 바랍니다.					
시험 후 시료의 처리			<input checked="" type="checkbox"/> 반환 <input type="checkbox"/> 폐기 <input type="checkbox"/> 보관(담당자와 협의)			
*유의사항 1. 시료는 반드시 봉인하여 본 의뢰서와 함께 송부하여야 한다. 2. 시험의뢰서의 파란색 굵은 선 칸은 우리 연구원에서 작성하는 칸입니다. 3. 신규업체는 사업자등록증 사본을 필히 동봉하여 보내주시기 바랍니다. 4. 의뢰하신 시험은 시험수수료 입금 후 진행됩니다. 5. 2주간 미 입금 시 시료는 자동 폐기됩니다. 6. 성적서 발급 후 변경사항(시료명, 기관명, 주소 등)에 대한 수정은 불가합니다. 7. 우리 연구원의 시험 잘못으로 발생된 시험결과로 인해 고객이 손해를 입은 경우 그에 따른 법적책임을 당 연구원에 요구할 수 있습니다.(연락처: 02-855-0441)					의뢰자 서명	
					시험의뢰 시 하기 유의사항을 상세히 확인하였음  (서명)	

[첨부] 시료정보(대형챔버시험)

1. 시료명 : 주방가구

2. 의뢰자 : (주)형경산업 대표이사 박형순

현장명	대우건설 파주운정3지구 A13BL	
제조사	(주)형경산업	
제품명	주방가구	
제품유형	59B Type	
생산일	2022.06.11	
배송일	2022.06.17	
보관기간	7일 (생산일 기준 7일 이내 배송)	
보관장소 및 조건	창고(20 °C 항온) / 야적(상온)	
제품크기(mm)	2763(W) × 2300(H) × 600(D) 3230(W) × 2300(H) × 600(D)	
체적(m ³)	8.27	
표면적(m ²)		
제품사양 (도면별도첨부)	문짝	MDF18T+PET(전면)+PP(후면),3면ABS Edge마감,AL 손잡이
	몸통	PB18T+LPM(양면), 0.6 mm PVC Edge 마감
	뒤판	MDF4.5T+PP(양면), Edge 비마감
	선반	PB18T+LPM(양면), 0.6 mm PVC Edge 마감
	상판	해당없음
	기타	악세사리, 보조목

※유의사항

1. 시료의 체적 계산 시 한 개의 제품으로만 이루어진 시료인 경우는 (바닥면적 × 높이)를 그 제품의 체적으로 하며, 한 개 이상의 제품으로 이루어진 시료인 경우 각각의 체적을 구하여 그 합을 작성한다.

2. 의뢰된 시료의 도면은 필히 첨부하여야 한다.

[첨부] 시료정보(대형챔버시험)

1. 시료명 : 주방가구

2. 의뢰자 : (주)형경산업 대표이사 박형순

현장명	대우건설 파주운정3지구 A13BL	
제조사	(주)형경산업	
제품명	주방가구	
제품유형	84A Type	
생산일	2022.06.11	
배송일	2022.06.17	
보관기간	7일 (생산일 기준 7일 이내 배송)	
보관장소 및 조건	창고(20 °C 항온) / 야적(상온)	
제품크기(mm)	4468(W) × 2300(H) × 600(D) 2200(W) × 850(H) × 680(D) 3650(W) × 2300(H) × 600(D)	
체적(m ³)	12.5	
표면적(m ²)		
제품사양 (도면별도첨부)	문짝	MDF18T+PET(전면)+PP(후면),3면ABS Edge마감,AL 손잡이
	몸통	PB18T+LPM(양면), 0.6 mm PVC Edge 마감
	뒤판	MDF4.5T+PP(양면), Edge 비마감
	선반	PB18T+LPM(양면), 0.6 mm PVC Edge 마감
	상판	해당없음
	기타	악세사리, 보조목

※유의사항

1. 시료의 체적 계산 시 한 개의 제품으로만 이루어진 시료인 경우는 (바닥면적 × 높이)를 그 제품의 체적으로 하며, 한 개 이상의 제품으로 이루어진 시료인 경우 각각의 체적을 구하여 그 합을 작성한다.

2. 의뢰된 시료의 도면은 필히 첨부하여야 한다.

- * 뒷선반 없음(사각 싱크볼+상판타공) 수직 적용+싱크장 D650)
- * 후드+폭탈 센터 위치
- (오븐, 쿠폰 센터 벗어나도 가능 단, 최대한 센터 위치)
- * 장호+싱크대 센터 위치
- (장호, 싱크대 센터 벗어나도 가능 단, 최대한 센터 위치)

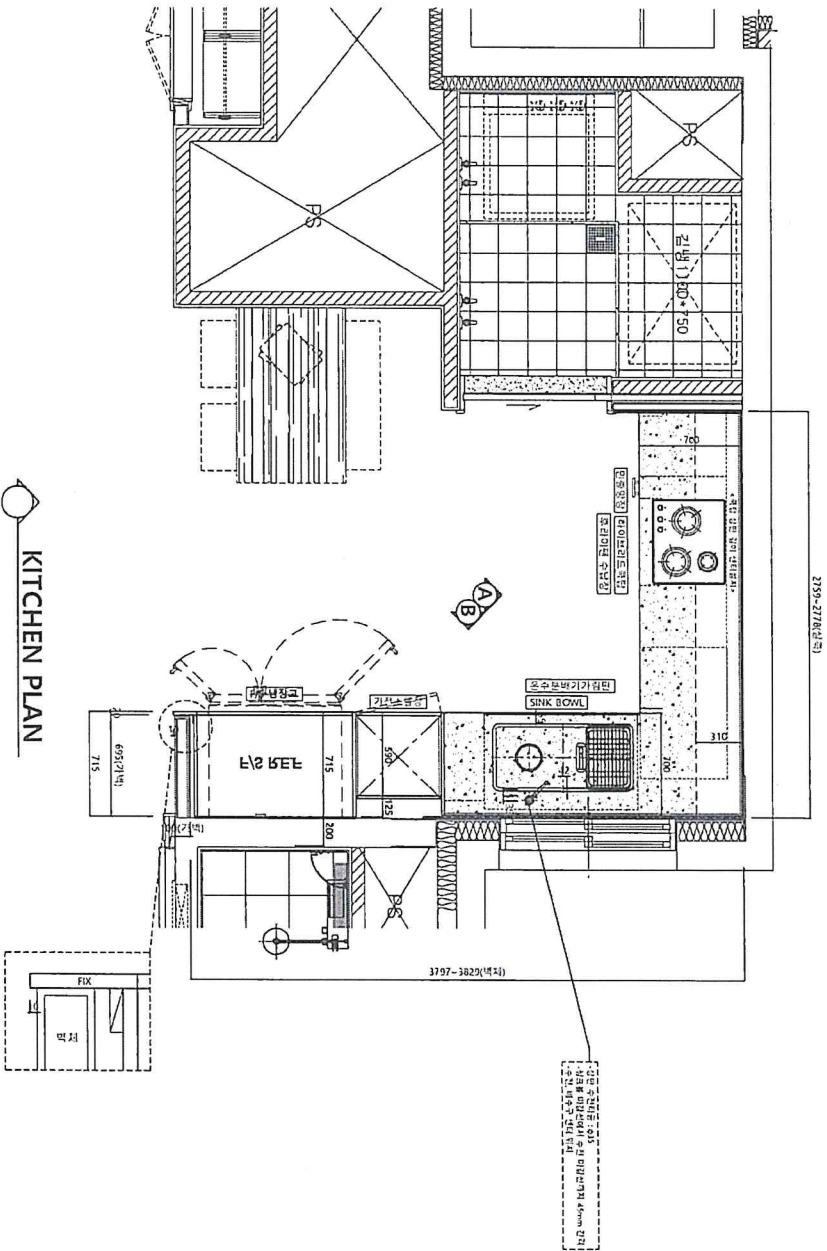

KITCHEN PLAN

건설사: 대우건설
 현장명: 파주운정3지구 A13BL
 타입: 59㎡B
 품명: 주방가구

차수	도면번호	도면명	합계
1	57 SET	도면번호	57 세트
2	67 SET	도면번호	67 세트
3	15 SET	도면번호	15 세트
총	139 SET	도면번호	합계 139 세트

HK (주) 영경산업
HYUNG KYUNG INDUSTRY
 경기도 김포시 대곶면 부정동 110
 TEL: (031) 981-8881~2
 E-mail: hkyung@hkyung.com

일차: 2021년 02월 24일 | 도면NO: 06

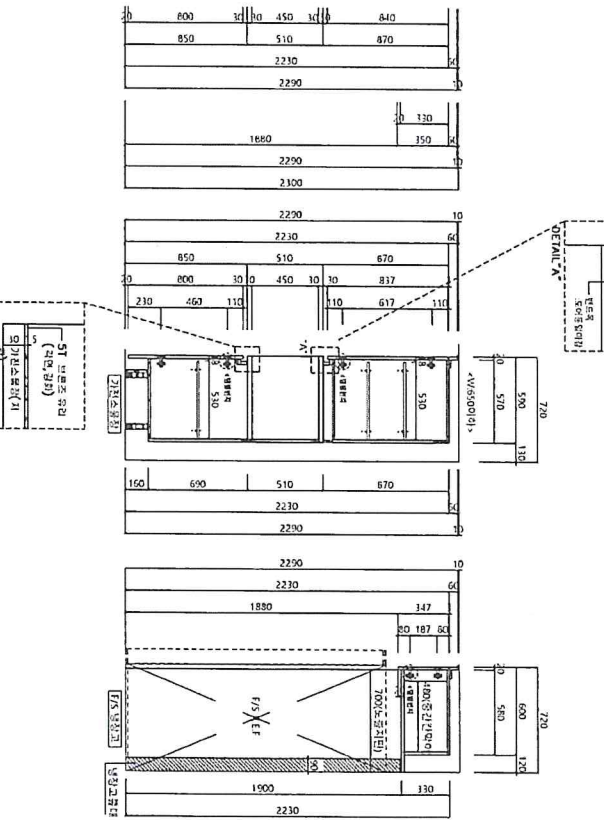
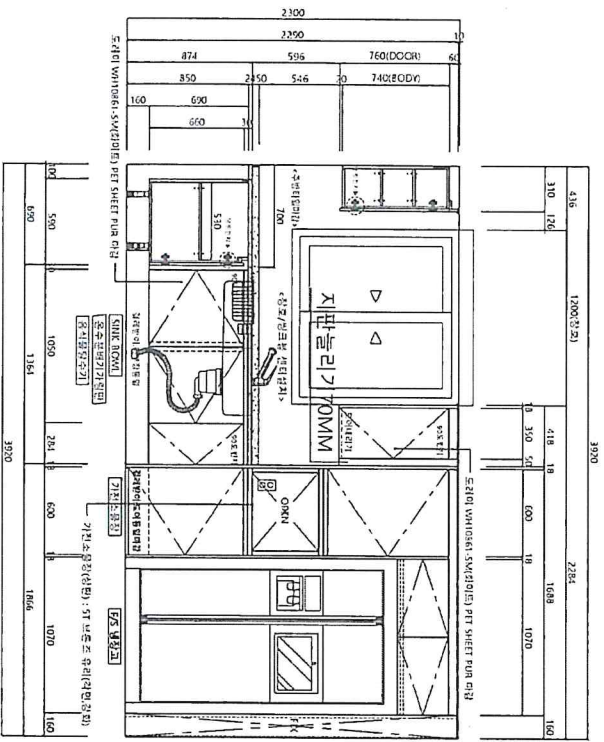
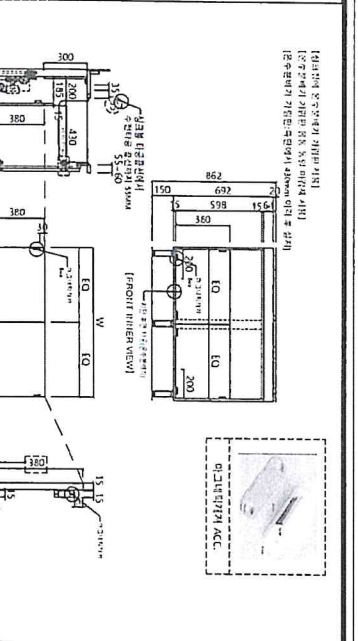
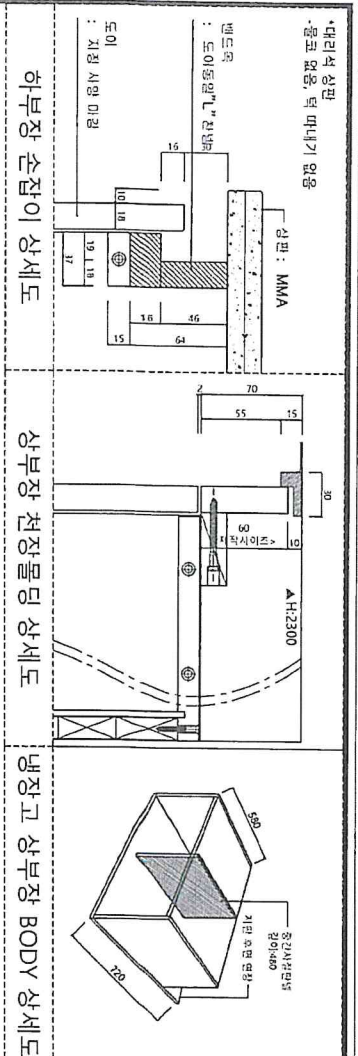

건설사	대우건설
원장명	피주운정3지구 A13BL
타입	59㎡B
품명	주방거구

차분	도면번호	도면반대	합계
1 차분	57 SET	도면반대	57 세대
2 차분	67 SET	도면반대	67 세대
3 차분	15 SET	도면반대	15 세대
총 합계	139 SET	도면반대	139 세대

HK (주) 흥경산업
 HYUNG KYUNG INDUSTRY
 경기도 안산시 단원구 새싹89로 118
 TEL. (031) 891-8801 ~ 2
 FAX. (031) 891-8804
 E-mail : hkyung@hkyung.com, hki.net
 2021년 02월 24일 작성
 도면번호 08

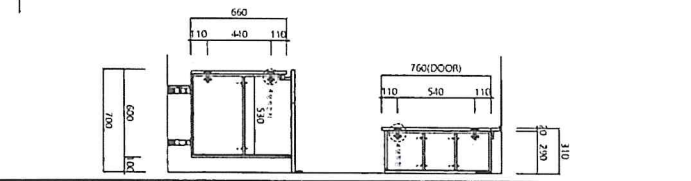
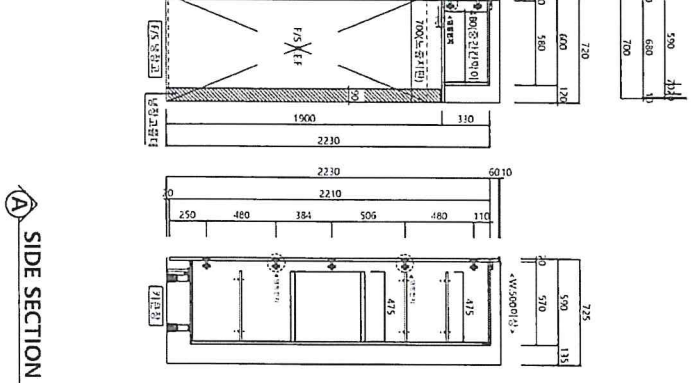
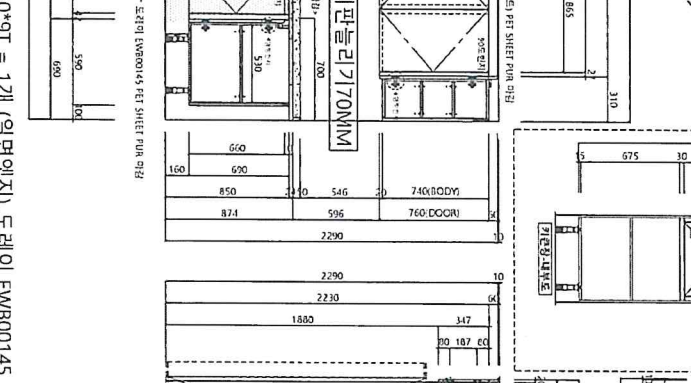
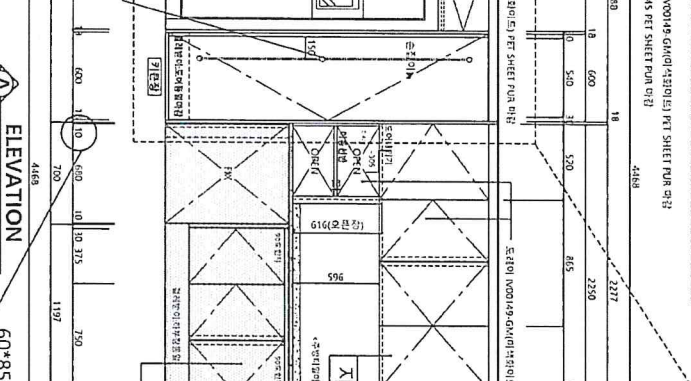
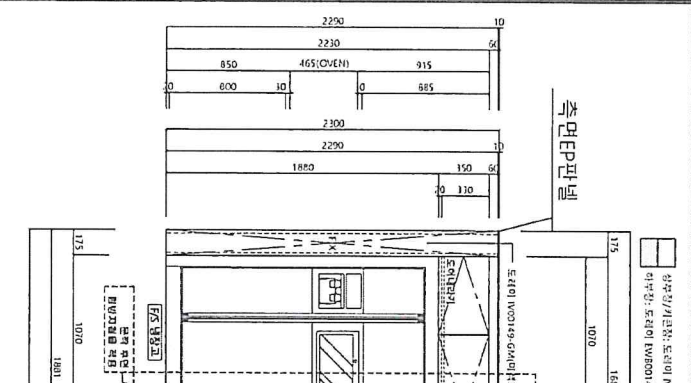
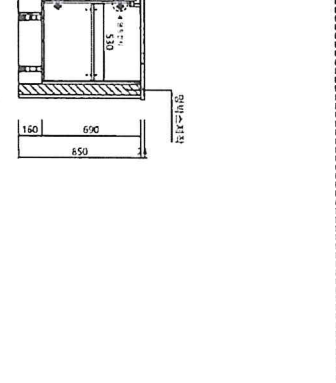
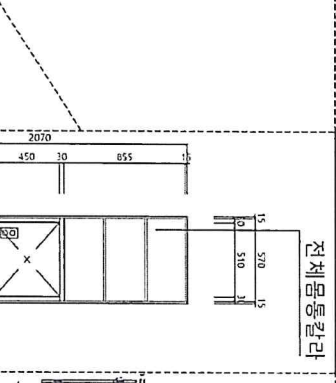
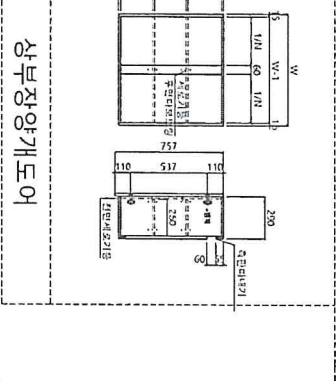
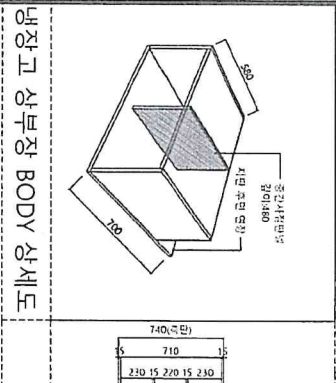
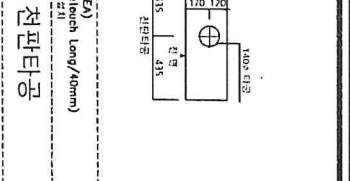
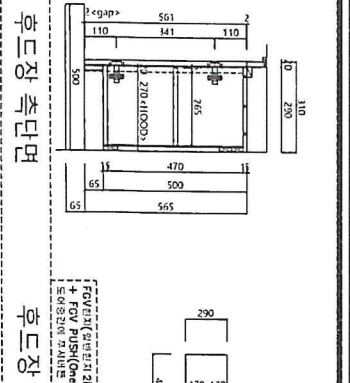
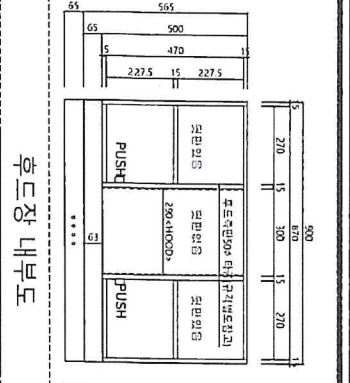
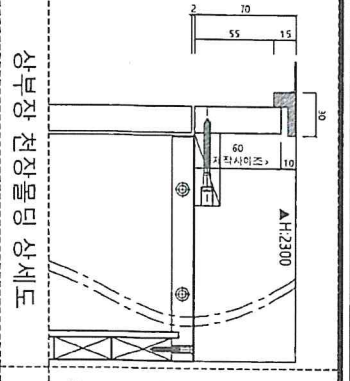
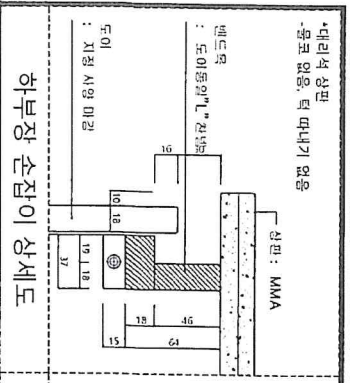

건설사:	대우건설
현장명:	파주운정3지구 A13BL
타입:	84㎡A
품명:	주방기구

일지	2021년 02월 24일	작성	최성
페이지		도면NO	19

HK (주) 흥경산업
HYUNG KYUNG INDUSTRY

경기도 김포시 경평로 448호 118
TEL : 031-881-8881
FAX : 031-881-8882
E-mail : hkyung@hki.com

대리석 상판
-폴코 없음, 턱 면내기 없음

상판 : MMA

밴드 문
: 도어동일인 "전날"

도어
: 지장 사양 마감

하부장 손잡이 상세도

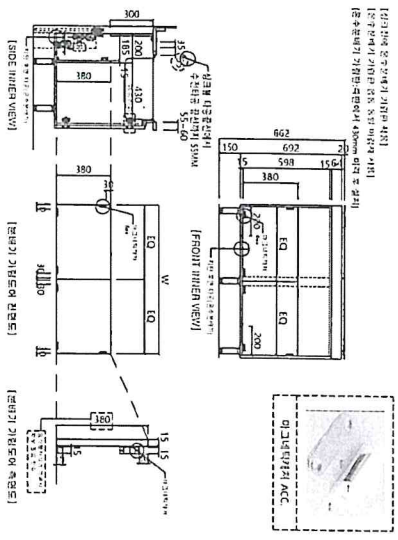

싱크장 온수물배기 가림판

하부장/손잡이, 도어미 (EXPOSED) 및 SWIFT PUMP 마감

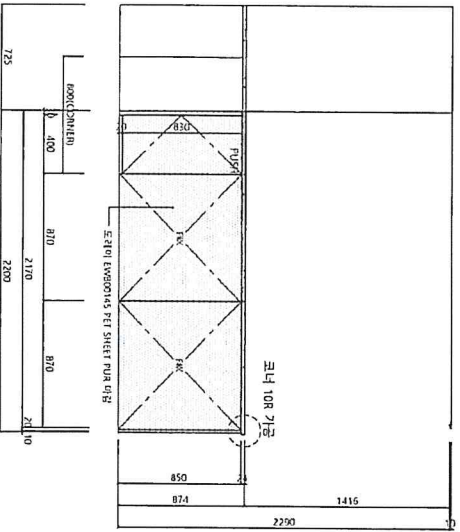

B ELEVATION

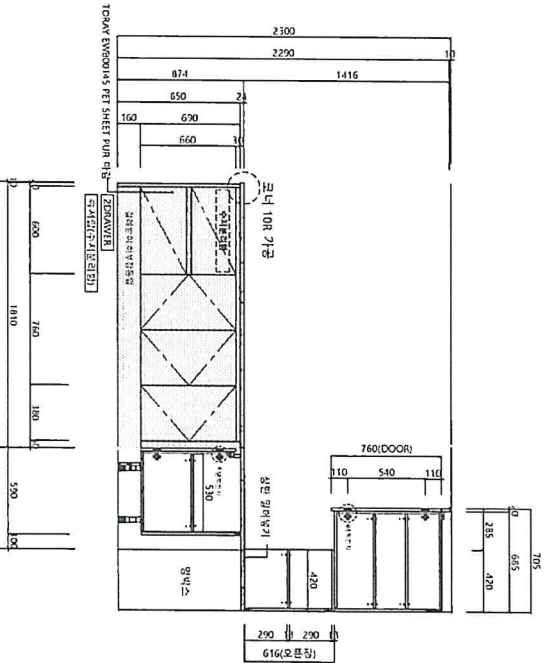
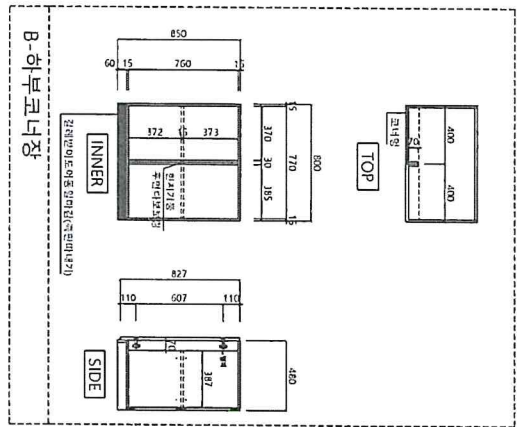

C ELEVATION

건설사:	대우건설
현장명:	파주운정3지구 A13BL
타입:	84㎡A
품명:	주방기구

<p>HK (주) 흥경산업 HYUNG KYUNG INDUSTRY</p> <p>경기도 파주시 마곡면 4989로 118 TEL: 011-881-9881-2 FAX: 011-881-9881-3 E-mail: hksunpbhe@hanmail.net</p>	
일시	2021년 02월 24일
목적	도면NO 20

건설사	대우건설
원장명	피우준정 3지구 A13BL
타입	84㎡A
품명	주방가구

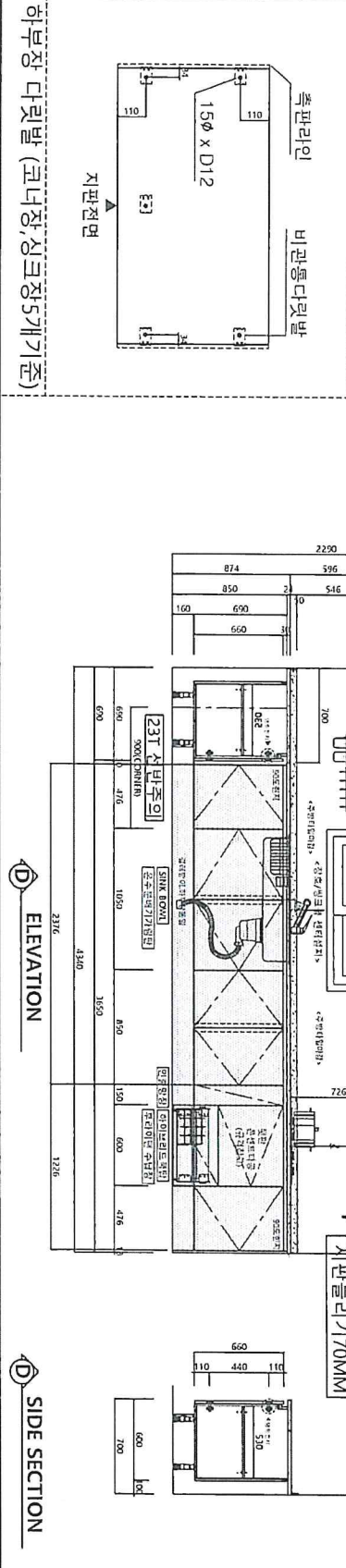
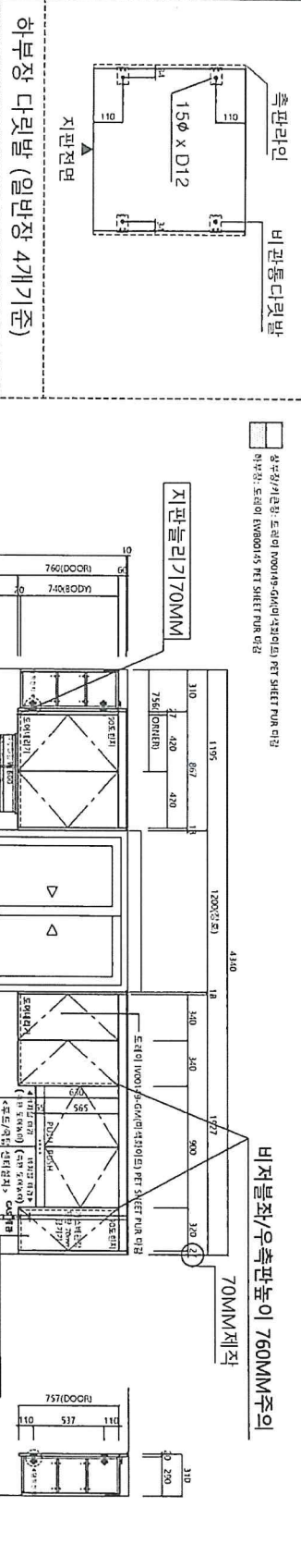
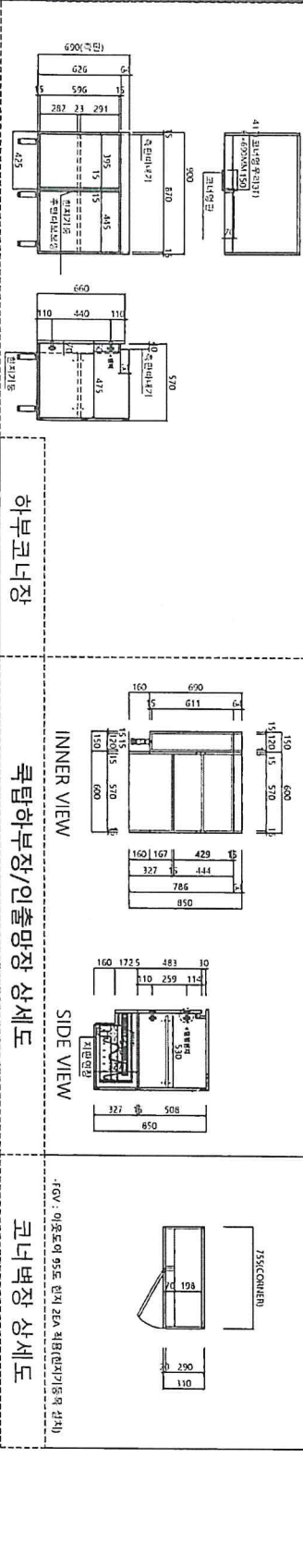
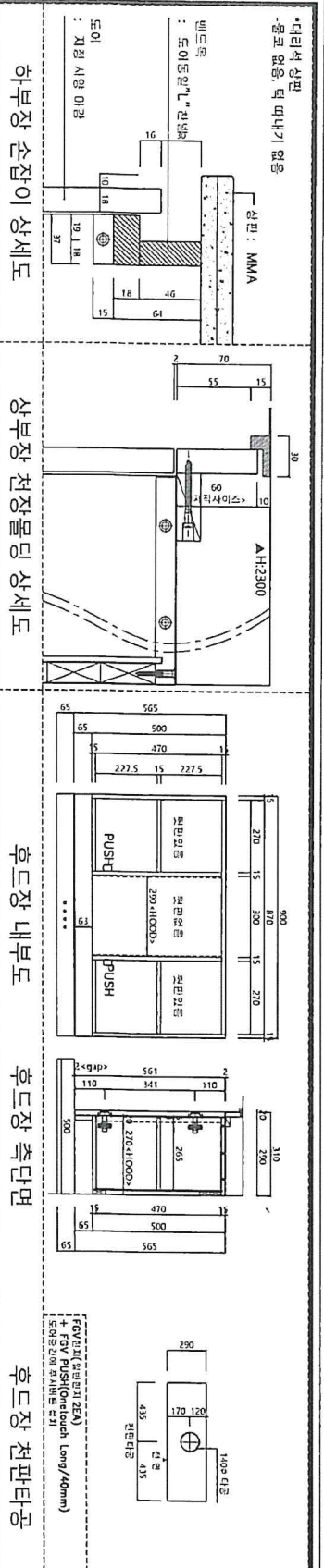

HK (주) 흥경산업
 HYUNG KYUNG INDUSTRY
 경기도 고양시 덕곡동 흥경로 118
 TEL: 031-881-8881-2
 E-mail: keonjibbe@hmail.net

발주: 2021년 02월 24일
 작성: [Blank]
 도면NO: 21