

## [첨부] 시료정보(대형챔버시험)

1. 시료명 : 일반가구

2. 의뢰자 : (주)형경산업 대표이사 박형순

현장명	대우건설 영흥공원 푸르지오 파크비엔	
제조사	(주)형경산업	
제품명	주방가구	
제품유형	77 Type	
생산일	2023.03.28	
배송일	2023.04.03.	
보관기간	7일 (생산일 기준 7일 이내 배송)	
보관장소 및 조건	창고(20 °C 항온) / 야적(상온)	
제품크기(mm)	775(W) × 850(H) × 0290(D) 1400(W) × 692(H) × 0570(D) 2040(W) × 410(H) × 0290(D) 1870(W) × 692(H) × 0570(D) 1230(W) × 410(H) × 0580(D) 1070(W) × 410(H) × 0580(D)	
체적(m <sup>3</sup> )	2.27	
표면적(m <sup>2</sup> )		
제품사양 (도면별도첨부)	문짝	MDF18T+PET(전면)+PP(후면),3면ABS Edge마감,AL 손잡이
	몸통	PB15T+LPM(양면), 0.6 mm PVC Edge 마감
	뒤판	MDF4.5T+PP(양면), Edge 비마감
	선반	PB15T+LPM(양면), 0.6 mm PVC Edge 마감
	상판	해당없음
	기타	

### ※유의사항

1. 시료의 체적 계산 시 한 개의 제품으로만 이루어진 시료인 경우는 (바닥면적 × 높이)를 그 제품의 체적으로 하며, 한 개 이상의 제품으로 이루어진 시료인 경우 각각의 체적을 구하여 그 합을 작성한다.
2. 의뢰된 시료의 도면은 필히 첨부하여야 한다.

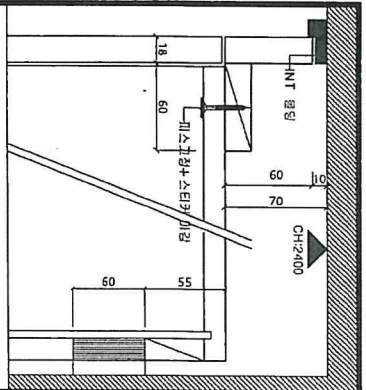

상부장 몰림 상세도

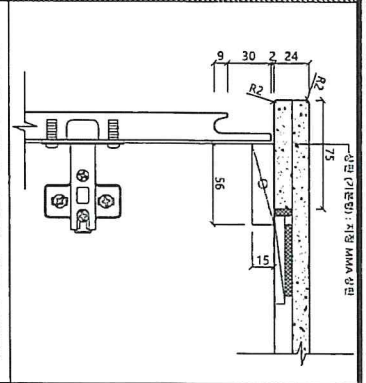

하부장 손잡이 디테일 (상판 기보형)

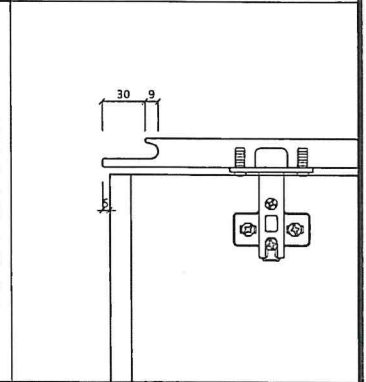

상부장 손잡이 상세도

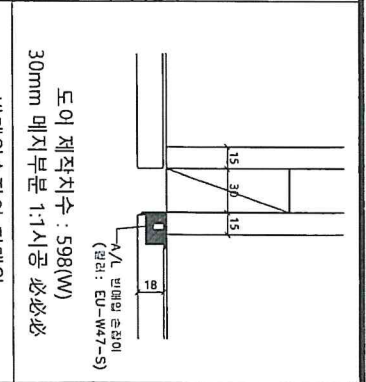

반매입 손잡이 디테일

건설사:	대우건설
현장명:	영종공원푸르지오 파크비엔
타입:	77㎡A(확장형)
품명:	주빈가구

<공통>  
 하부장,  
 가스차단창 상/하도어  
 W550 이상 시,  
 댄퍼결합  
 위 아래 2개소 적용

표기 도어:  
 외산도어 적용

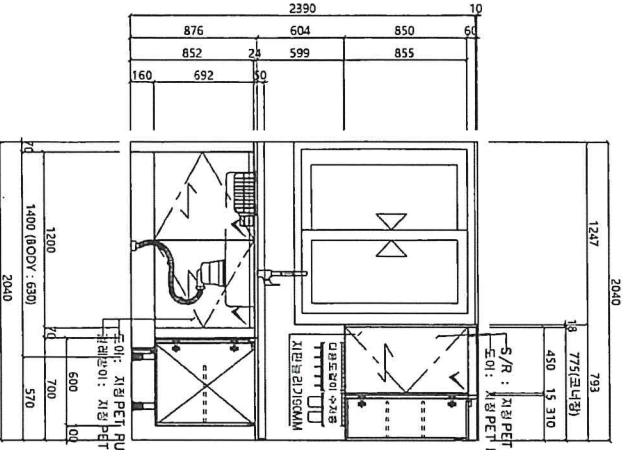

A ELEVATION

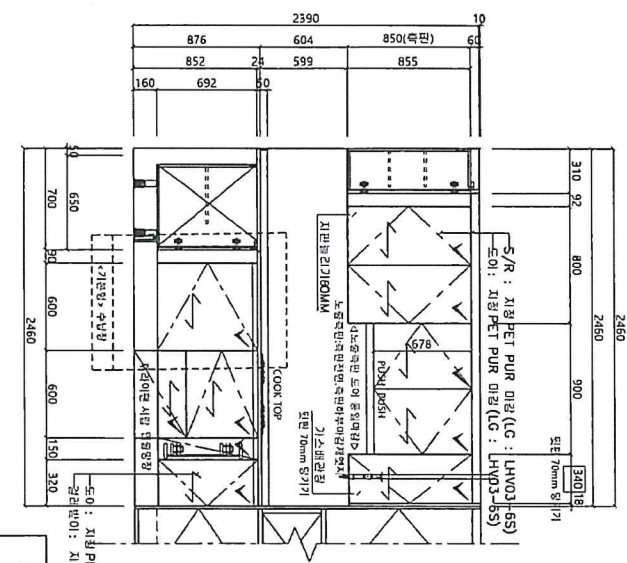

B ELEVATION

식기세척기세대(수납장없음)-동별참고  
 ~ 도면대로 15세트 / 도면반대 5세트

**HK (주) 흥경산업**  
**HYUNG KYUNG INDUSTRY**  
 경기도 고양시 덕양구 화성동 118  
 TEL. (031) 881-9881 ~ 2  
 FAX. (031) 881-9884  
 E-mail: hokyoung@hokyoung.com

설치	작성
수색	도면NO



## [첨부] 시료정보(대형챔버시험)

1. 시료명 : 일반가구

2. 의뢰자 : (주)형경산업 대표이사 박형순

현장명	대우건설 영흥공원 푸르지오 파크비엔	
제조사	(주)형경산업	
제품명	주방가구	
제품유형	84D Type	
생산일	2023.03.28	
배송일	2023.04.03.	
보관기간	7일 (생산일 기준 7일 이내 배송)	
보관장소 및 조건	창고(20 °C 항온) / 야적(상온)	
제품크기(mm)	675(W) × 850(H) × 0290(D) 1410(W) × 692(H) × 0570(D) 2340(W) × 850(H) × 0290(D) 1980(W) × 692(H) × 0570(D) 1100(W) × 692(H) × 0570(D) 1500(W) × 835(H) × 0290(D) 860(W) × 692(H) × 0570(D) 1230(W) × 410(H) × 0580(D) 1070(W) × 410(H) × 0580(D)	
체적(m <sup>3</sup> )	3.76	
표면적(m <sup>2</sup> )		
제품사양 (도면별도첨부)	문짝	MDF18T+PET(전면)+PP(후면),3면ABS Edge마감,AL 손잡이
	몸통	PB15T+LPM(양면), 0.6 mm PVC Edge 마감
	뒤판	MDF4.5T+PP(양면), Edge 비마감
	선반	PB15T+LPM(양면), 0.6 mm PVC Edge 마감
	상판	해당없음
	기타	

### ※유의사항

1. 시료의 체적 계산 시 한 개의 제품으로만 이루어진 시료인 경우는 (바닥면적 × 높이)를 그 제품의 체적으로 하며, 한 개 이상의 제품으로 이루어진 시료인 경우 각각의 체적을 구하여 그 합을 작성한다.



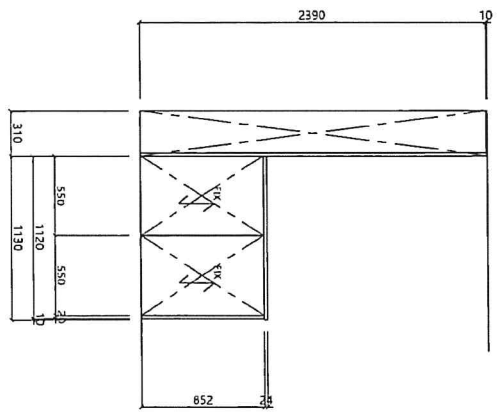
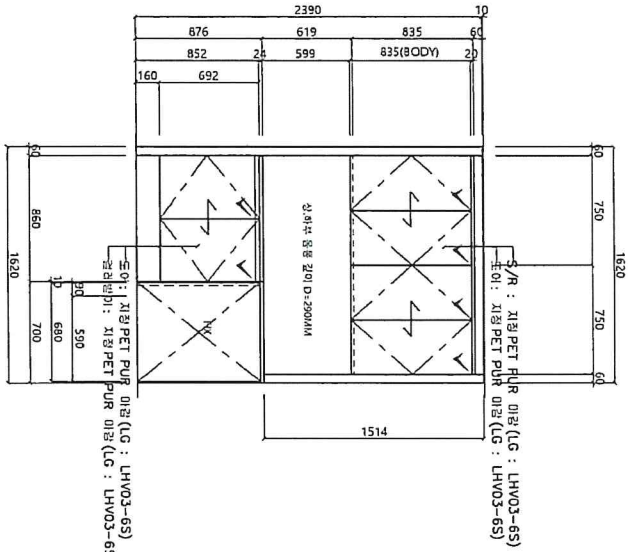
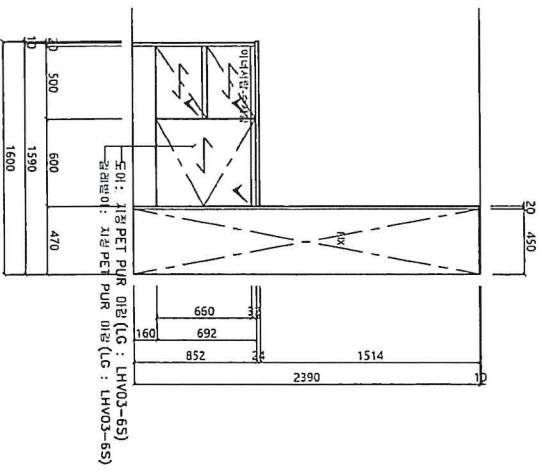
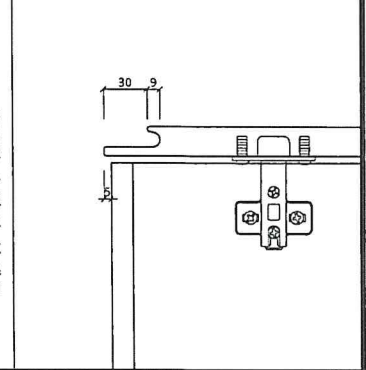
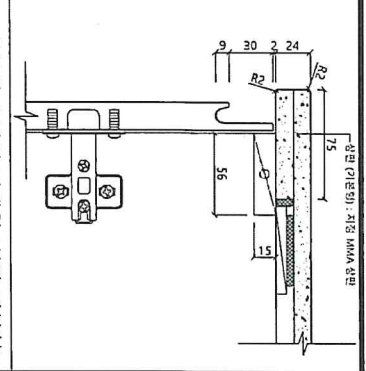
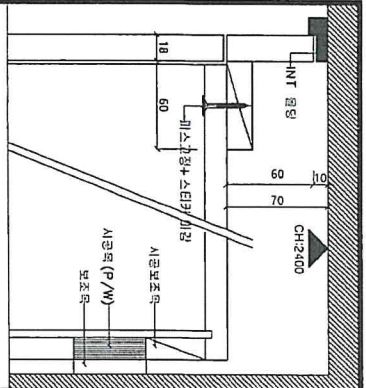

건설사: 대우건설  
 원장명: 영홍공원퍼리지오 파크비엔  
 타입: 84㎡D(확정형)  
 몰딩: 주빈기구

<공통>  
 하부장: 가전소문정 상/하도어 W550 이상 시,  
 문필경첩 위아래 2개소 적용

표기 도어: 외산도어 적용

ELEVATION

ELEVATION

ELEVATION

**HK (주) 흥경산업**  
**HYUNG KYUNG INDUSTRY**  
 경기도 김포시 양촌면 방동로 110  
 TEL: (031) 981-9881-2  
 FAX: (031) 981-9884  
 E-mail: hki@hki.com, hki@naver.com

입지	작성	도면NO	29
숙식			

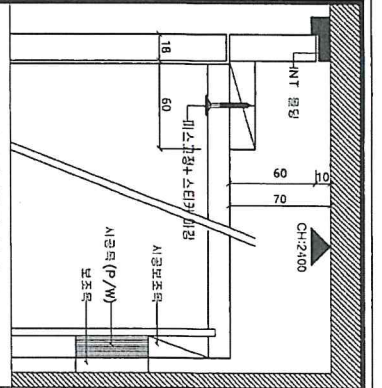

상부장 몸뚱이 상세도

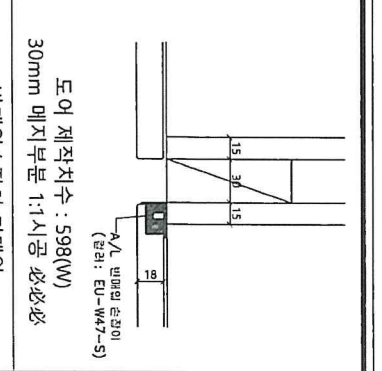

반대입손절이 디테일

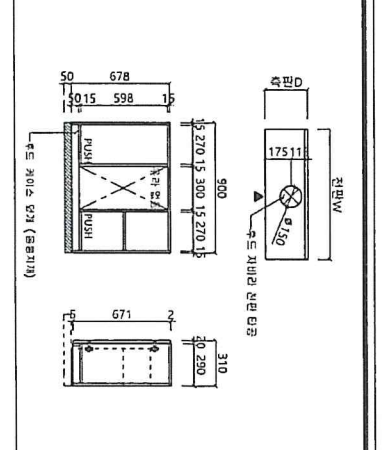

후드장 디테일

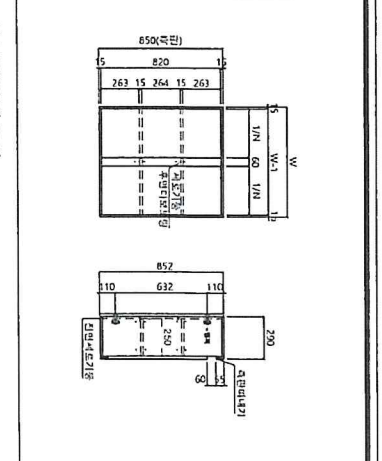

상부장양개도이

건설사: 대우건설  
 원장명: 영홍권원푸리지오 파크비엔  
 타입: 84㎡D(확장형)  
 품명: 주방기구

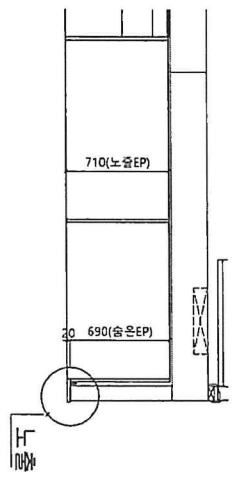

노출

냉장고장 지판 23T 적용(비저널지판적용)  
 (내부 목림266 LPM / 노출면 LG LHV03-6S PET)

18	1230	18	1070	160
2495		2495		
5	1200	15	115	15
570	60	570	480	60
			480	480

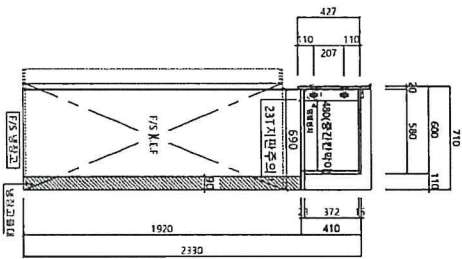
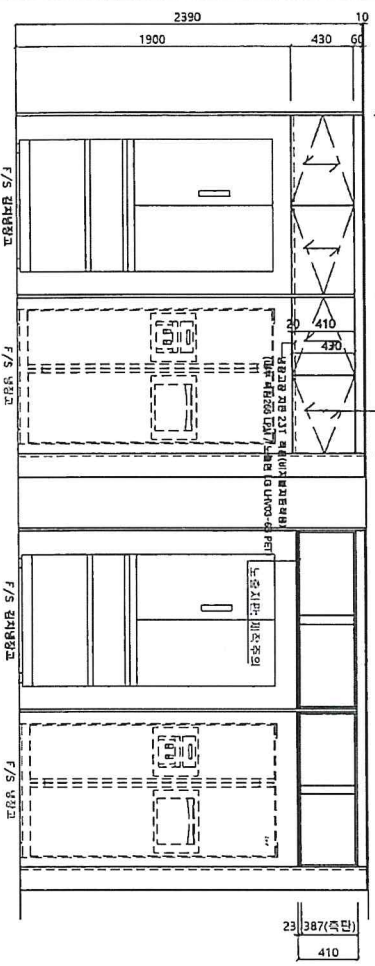

B ELEVATION

**HK (주) 령경산업**  
 HYUNG KYUNG INDUSTRY  
 경기도 김포시 대곶면 룡성로 110  
 TEL. (031) 981-8881-2  
 FAX. (031) 981-8888  
 E-mail: hkyung@hkyungind.com

일지	작성
수확	도판

## [첨부] 시료정보(대형챔버시험)

1. 시료명 : 일반가구

2. 의뢰자 : (주)형경산업 대표이사 박형순

현장명	대우건설 영흥공원 푸르지오 파크비엔	
제조사	(주)형경산업	
제품명	클린존수납장	
제품유형	84B Type	
생산일	2023.03.28	
배송일	2023.04.03	
보관기간	7일 (생산일 기준 7일 이내 배송)	
보관장소 및 조건	창고(20 °C 항온) / 야적(상온)	
제품크기(mm)	1832(W) × 2400(H) × 610(D)	
체적(m <sup>3</sup> )	3.78	
표면적(m <sup>2</sup> )		
제품사양 (도면별도첨부)	문짝	MDF18T+LPM(전면)+LPM(후면),3면ABS Edge마감,AL 손잡이
	몸통	PB18T+LPM(양면), 0.6 mm PVC Edge 마감
	뒤판	MDF4.5T+PP(양면), Edge 비마감
	선반	PB18T+LPM(양면), 0.6 mm PVC Edge 마감
	상판	해당없음
	기타	

### ※유의사항

1. 시료의 체적 계산 시 한 개의 제품으로만 이루어진 시료인 경우는 (바닥면적 × 높이)를 그 제품의 체적으로 하며, 한 개 이상의 제품으로 이루어진 시료인 경우 각각의 체적을 구하여 그 합을 작성한다.

2. 의뢰된 시료의 도면은 필히 첨부하여야 한다.

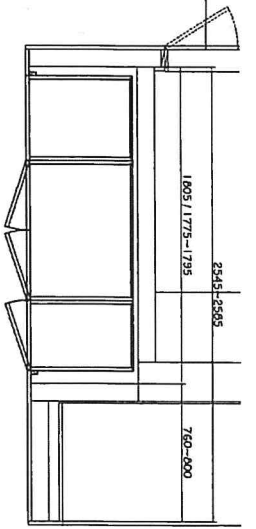

TOP VIEW

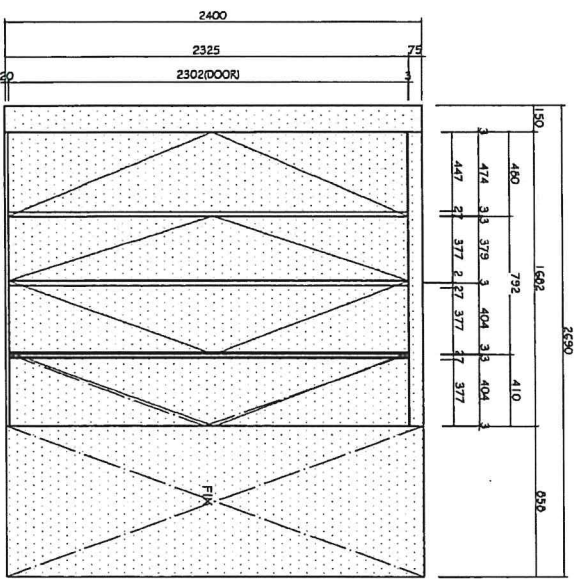

FRONT VIEW

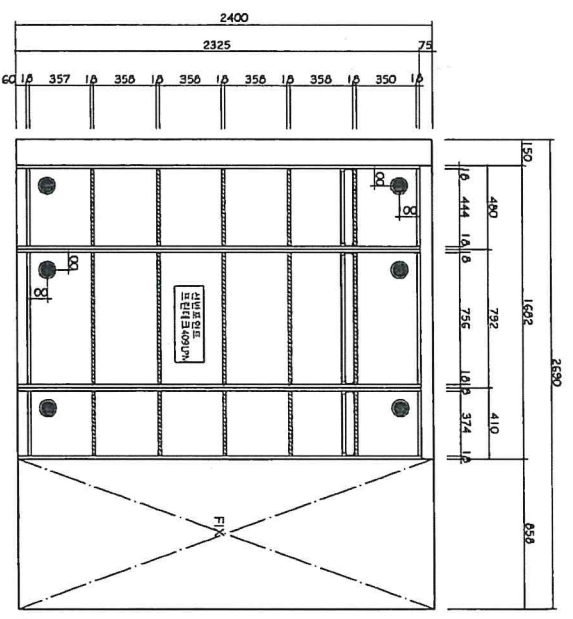

INNER VIEW

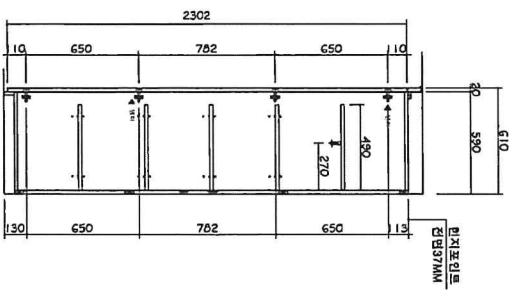

SIDE VIEW

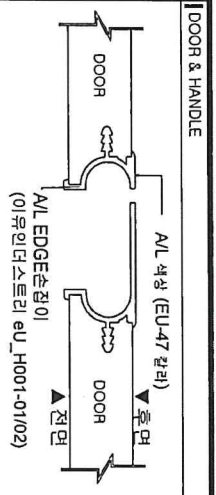

DOOR & HANDLE

상부 S/R

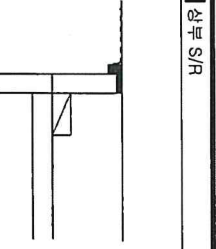

건물사: 대우건설

원장명: 영흥공원 푸르지오 파크비엔

타입: 84B㎡

품명: 클린존 수납장

MATERIAL LIST

DOOR	CORE: 18T MDF(100%) 전면   판넬번호: SM83240DP3240
후면	판넬번호: SM83240 LPM 이형 OPEN
EDGE	CASINGS(S/R) CORE: 18T MDF(100%) 전면   판넬번호: SM83240DP3240 2면 501 951 EDGE
BODY	CORE: 18T PPM(100%) 마감: 판넬번호: TPA202402402 Dark Chocolate Color 색상: 판넬번호: LPM 409 기본

엣지: 4.5T MDF(100%)  
EDGE: 0.6T ABS  
선반: 1.5T LPM 양면 마감 (4면제외)  
그릴: 선반 18T 이형  
사출제: 1.5T LPM 양면 마감  
HARDWARE  
합지: 분주 CC052-3(일반)  
문주: TC052-3(일반)

다 널: 4.5T MDF(100%)  
합일: 선반 18T 이형  
ACCESSORY  
합지: 선반 18T 이형

HANDLE  
SIL EDGE 손잡이  
(이유인더스트리 EU\_H001-01/02)

1 차분	도면번호	도면번호	합계
2 차분	도면번호	도면번호	합계
3 차분	도면번호	도면번호	합계
합계	도면번호	도면번호	중합계

**HK (주) 형경산업**  
HYUNG KYUNG INDUSTRY

서울 강남구 테헤란로 118  
TEL. (02) 881-8841  
FAX. (02) 881-8844  
E-mail: hokun@hokun.com

입지	작성
역적	도면NO

## [첨부] 시료정보(대형챔버시험)

1. 시료명 : 일반가구

2. 의뢰자 : (주)형경산업 대표이사 박형순

현장명	대우건설 영흥공원 푸르지오 파크비엔	
제조사	(주)형경산업	
제품명	파우더장	
제품유형	117A Type	
생산일	2023.03.28	
배송일	2023.04.03	
보관기간	7일 (생산일 기준 7일 이내 배송)	
보관장소 및 조건	창고(20 °C 항온) / 야적(상온)	
제품크기(mm)	2170(W) × 2400(H) × 0600(D)	
체적(m <sup>3</sup> )	3.12	
표면적(m <sup>2</sup> )		
제품사양 (도면별도첨부)	문짝	MDF15T+3T브론즈경(전면)+PP(후면),3면Edge Bar마감,AL 손잡이 MDF18T+PET(전면)+PP(후면),4면ABS Edge마감 MDF18T+PET(전면)+PP(후면),3면ABS Edge마감,AL 손잡이
	몸통	PB18T+LPM(양면), 0.6 mm PVC Edge 마감
	뒤판	MDF4.5T+PP(양면), Edge 비마감
	선반	PB18T+LPM(양면), 0.6 mm PVC Edge 마감
	상판	해당없음
	기타	

### ※유의사항

1. 시료의 체적 계산 시 한 개의 제품으로만 이루어진 시료인 경우는 (바닥면적 × 높이)를 그 제품의 체적으로 하며, 한 개 이상의 제품으로 이루어진 시료인 경우 각각의 체적을 구하여 그 합을 작성한다.

2. 의뢰된 시료의 도면은 필히 첨부하여야 한다.

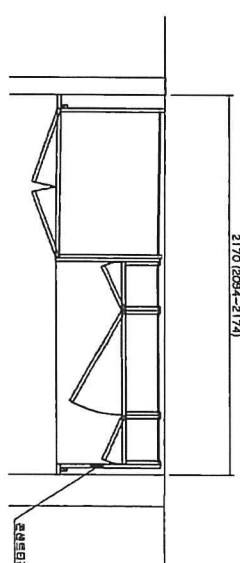

TOP VIEW

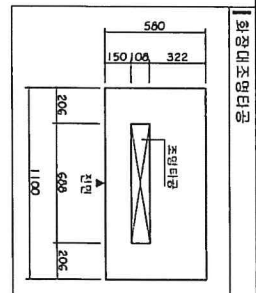

화장대조명터널

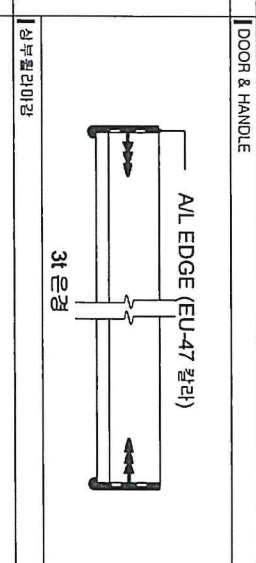

DOOR & HANDLE

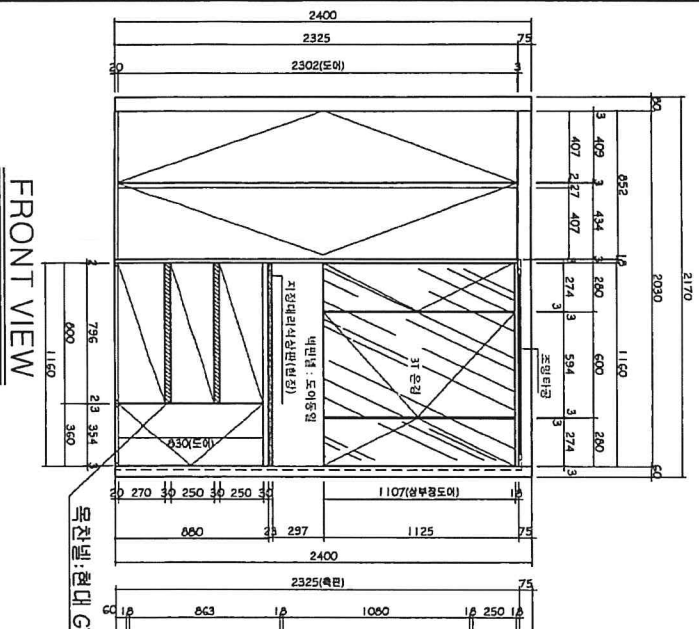
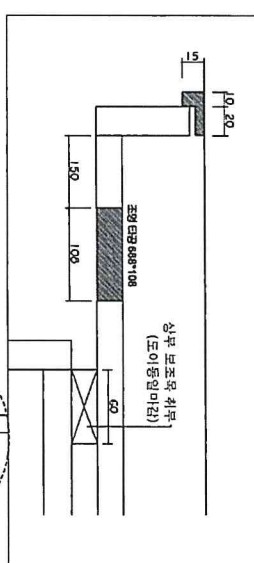

FRONT VIEW

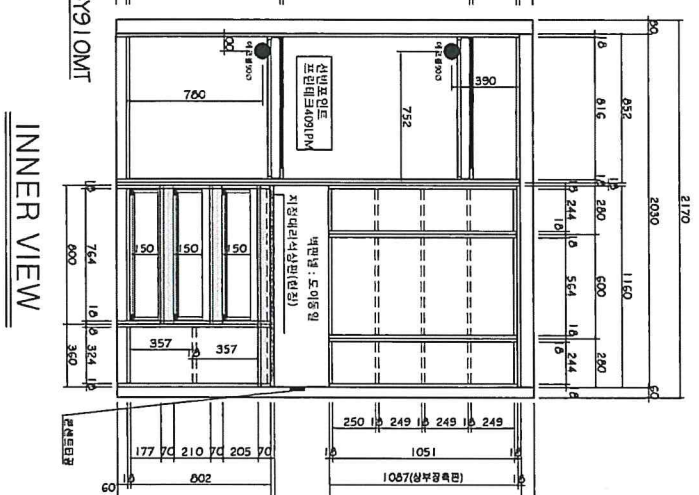

INNER VIEW

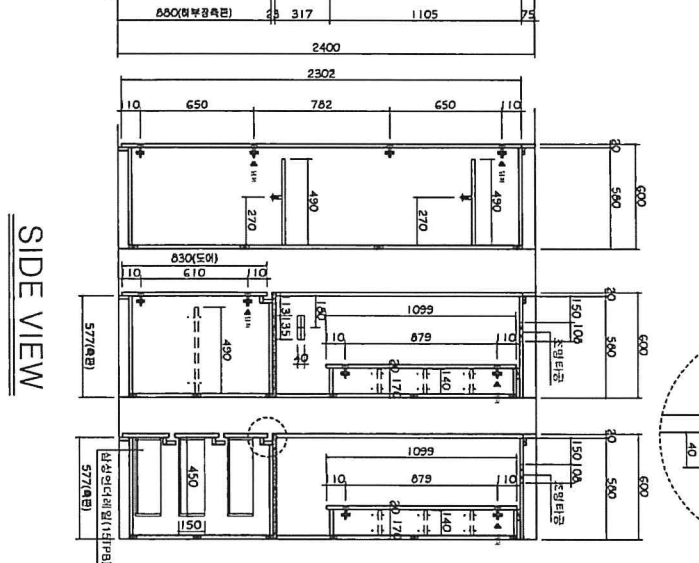

SIDE VIEW

건설사: 대우건설

원장명: 영흥공원 푸르지오 파크비엔

타입: 1177A㎡

품명: 피우더장

MATERIAL LIST

DOOR  
CORE: 18T MDF(EQ)  
전면: LGKAEI-BSS 마방  
후면: LGKAEI-BSS (목아PP)  
POINT: [원대&C] GY910MT 마방  
EDGE  
CASING(S/R)  
CORE: 18T MDF(EQ)  
전면: LGKAEI-BSS 마방  
2선 501-PAI EDGE

BODY  
CORE: 18T P(P)E(목)  
마방: [보라레]PTA420철과제  
Dark Chocolate Color  
[세라]프라이드 LPM 409 기준  
목재: 4.5T WDF (양면 P)E(목)  
EDGE: 10.5T ABS  
전면: LPM 양면 마방 (4면 P)E(목)  
구름: 18T 마방  
사양재: 15T LPM 양면 마방

HARDWARE  
한지: 문주 CC052-3(일반)  
문주 TC052-3(일반)

ACCESSORY  
단: 150x150x150(목재) 39mm(목재)  
리: 150x150x150(목재) 39mm(목재)  
리: 150x150x150(목재) 39mm(목재)

부위	수량	단위	비고
1 차분	1	개	도면번호
2 차분	1	개	도면번호
3 차분	1	개	도면번호
중합제	1	개	도면번호

**HK (주) 형경산업**  
HYUNG KYUNG INDUSTRY  
3715 경주시 구룡포읍 구룡9로 118  
TEL: (051) 881-8811-2  
FAX: (051) 881-8814  
E-mail: hoon@hkimh.com

일지	작성
확인	도면NO