



대광평택 브레인시티 2BL [84C] -대형챔버시험용

협의용 도면
 M/H,
 S/H(자재용)
 S/H(생산용)
 본납제작
 자재산출용 도면
 업체용 도면
 생산제작용 도면
 챔버시험용

설계작성	2025. 07. 08	공사관리자	배상호 IS (010-2417-0483) e-mail:haejoonc@naver.com					작 도	승 인	승인란 / P.L 특기사항
작성 자	-	시공담당자	김광대소장 (010-3584-1917)						챔버시험용 1.신발장A 2.신발장B 3.침실장	
현장담당자 (건설사)	-									
현장주소	경기도 평택시 장산동 브레인시티 일반산업단지 공동 2BL									
본사 연락처	해주엔씨 / 031-988-5732~3									
타입별 세대수	구분	총세대	59A	59B	84A	84B	84C	비고	7월29일 제품 공장 검수 8월8일or11일 제품 발송 (시험기관으로)	
		소계							도면매수 총 : 00매 (표지제외)	

승인란



2025. 07. 15

설 계 실

도면매수 총 : 00매 (표지제외)



Hae Joo NC
 경기도 김포시 대곶면 대곶로331번길 307
 TEL-031)988-5732/FAX-031)988-5734

25. 07. 15(챔버 생산용)

승인란	구분	서명	일자
	소 장		
	공사부장		
	해주NC		

[대형챔버용] 84C 신발장A -1set

> 시험품목: 몸통, 상부휨라, 도어

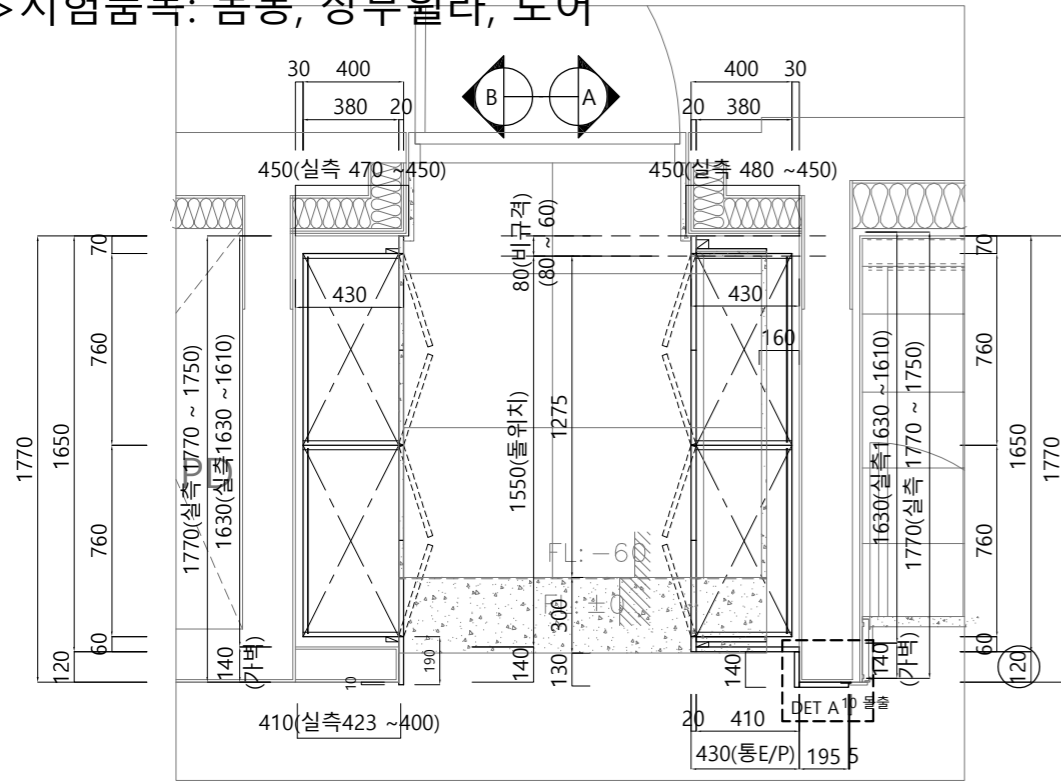

TOP VIEW

> 시험품목: 몸통, 상부휨라, 도어

도어: 아이보리 무광 PET (ST2510-222)
 몸통: 진그레이칼라 PP (데코벨리:DV012)

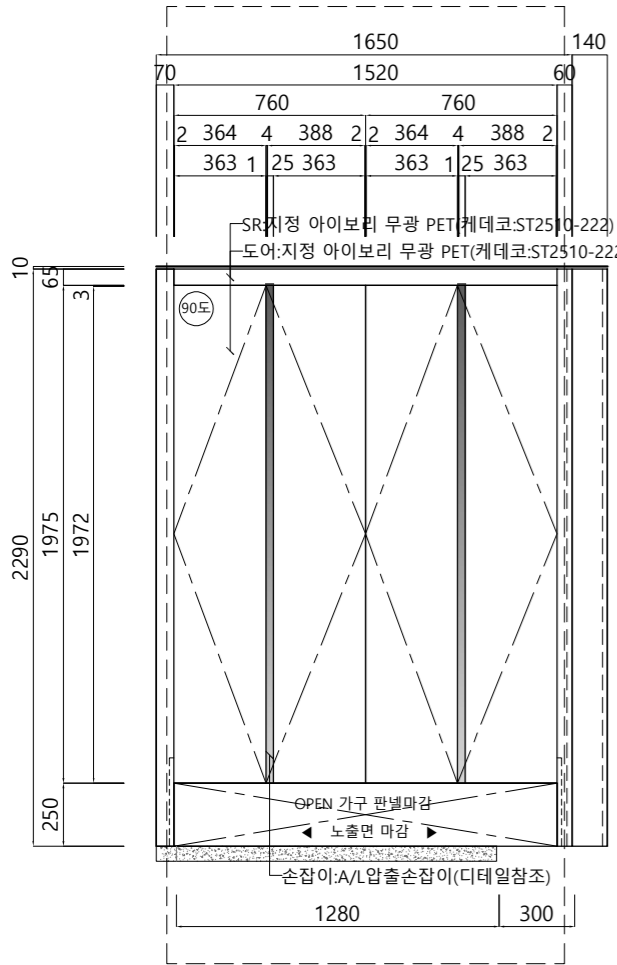

FRONT VIEW A

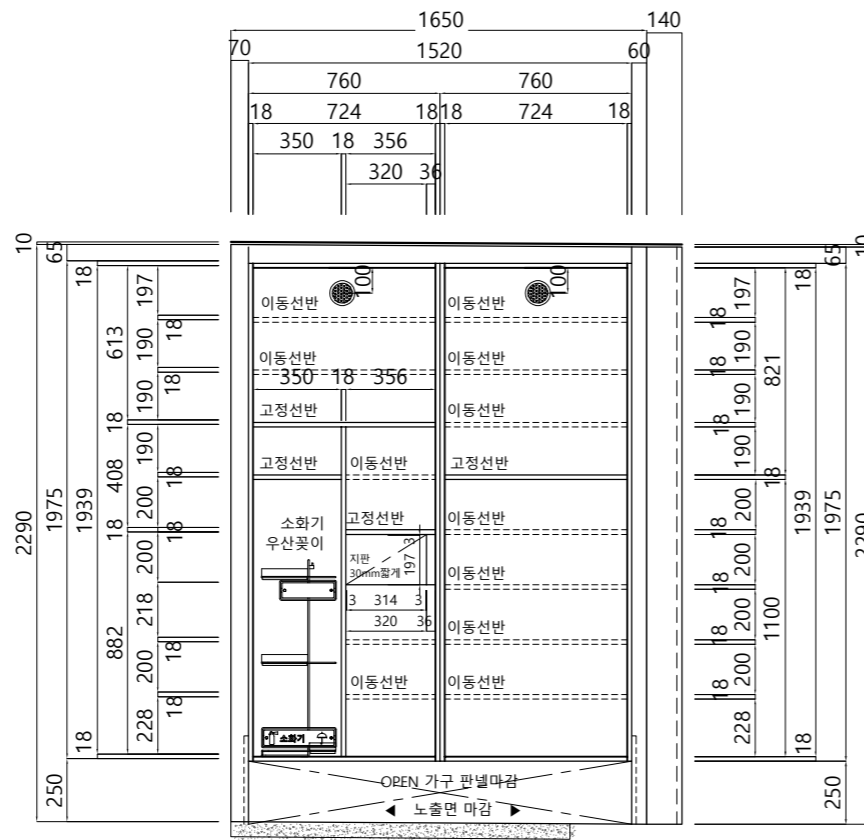

INNER VIEW

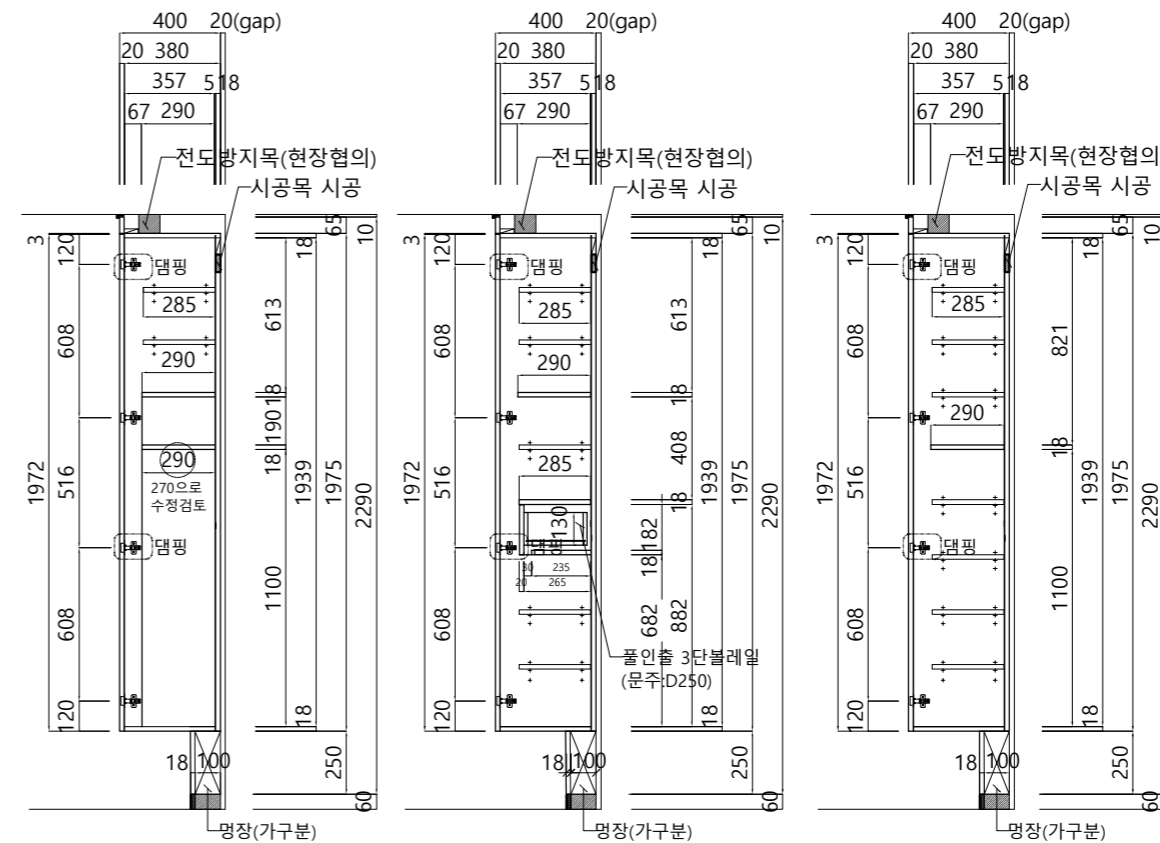

SIDE VIEW

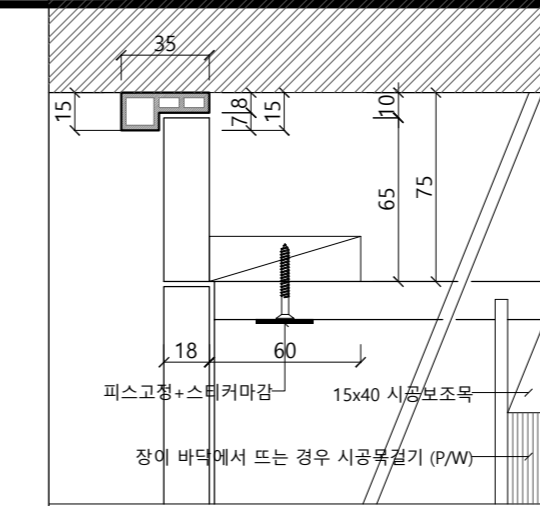

상부 몰딩 디테일

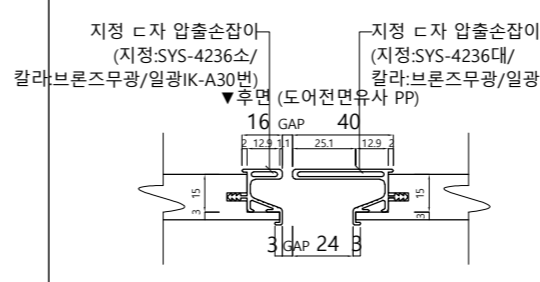

★ 손잡이 : AL 압출 손잡이
 상,하부 캡마감 必

도어 손잡이 상세도

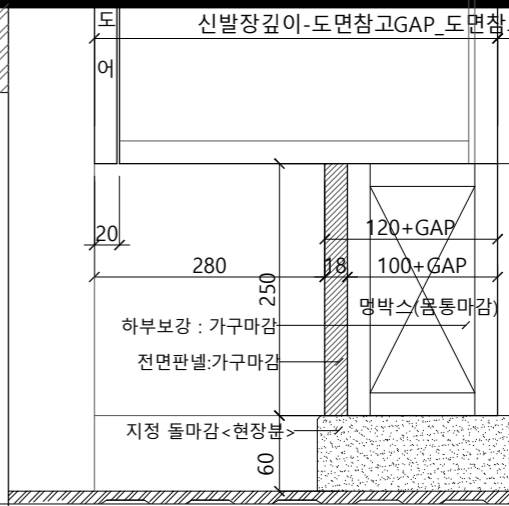

신발장 하부보강 디테일

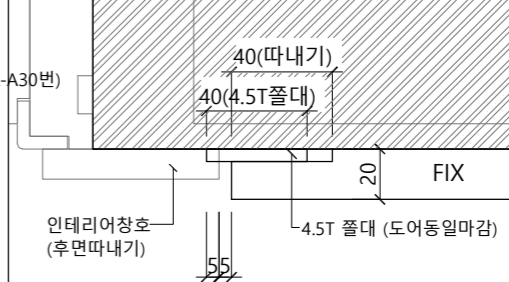

DETAIL A

CONSTRUCTION.	
대광 로제비앙 모아엘가	
PROJECT.	
평택 브레인시티 2BL	
DRAWING TITLE	
84C TYPE	
TYPE TITLE	
[확장기본] 현관-신발장A	
DOOR	
CORE	18T MDF(E0급)
전면	지정 아이보리 무광 PET (케데코:ST2510-222)
후면	전면 유사 PP SHEET
에지	1T ABS EDGE-PUR접착
S/R	도어 동일마감
비고	
BODY	
CORE	18T PB(E0급)
마감	지정 진그레이 PP SHEET (데코벨리:DV012)
뒷판	3.0T MDF 위 전면 동일마감 (데코벨리:DV012)
에지	0.6T ABS EDGE
선반	고정선반:에지 전1면 마감 이동선반:에지 4면 마감
서랍재	몸통동일마감
HARDWEAR & ACC.	
한지	[문주]90도/110도 스무브 일체형
레일	[문주]풀인출 3단볼레일
탈취제	[미젠드]탈취제(90파이/실버)
ACC	[대진]소화기우산꽂이(DJA-503)

84C-현관신발장A(기본)

구분	도면	반대	소계
1차	1		1
2차			
3차			
합계	1		1



Hae Joo NC

경기도 김포시 대곶면 대곡로331번길 307
 TEL-031)988-5732/FAX-031)988-5734

DESIGNER	S.J.H
RECOGNITION	B.S.H
SCALE	A4:1/40, A3:1/30
DATE / FIRST	2025.07.15
DATE / LAST	-
SHEET NO.	FUR-01-1

[대형챔버용] 84C 침실1 붙박이장 -1set

>시험품목: 몸통, 상부휠라, 도어

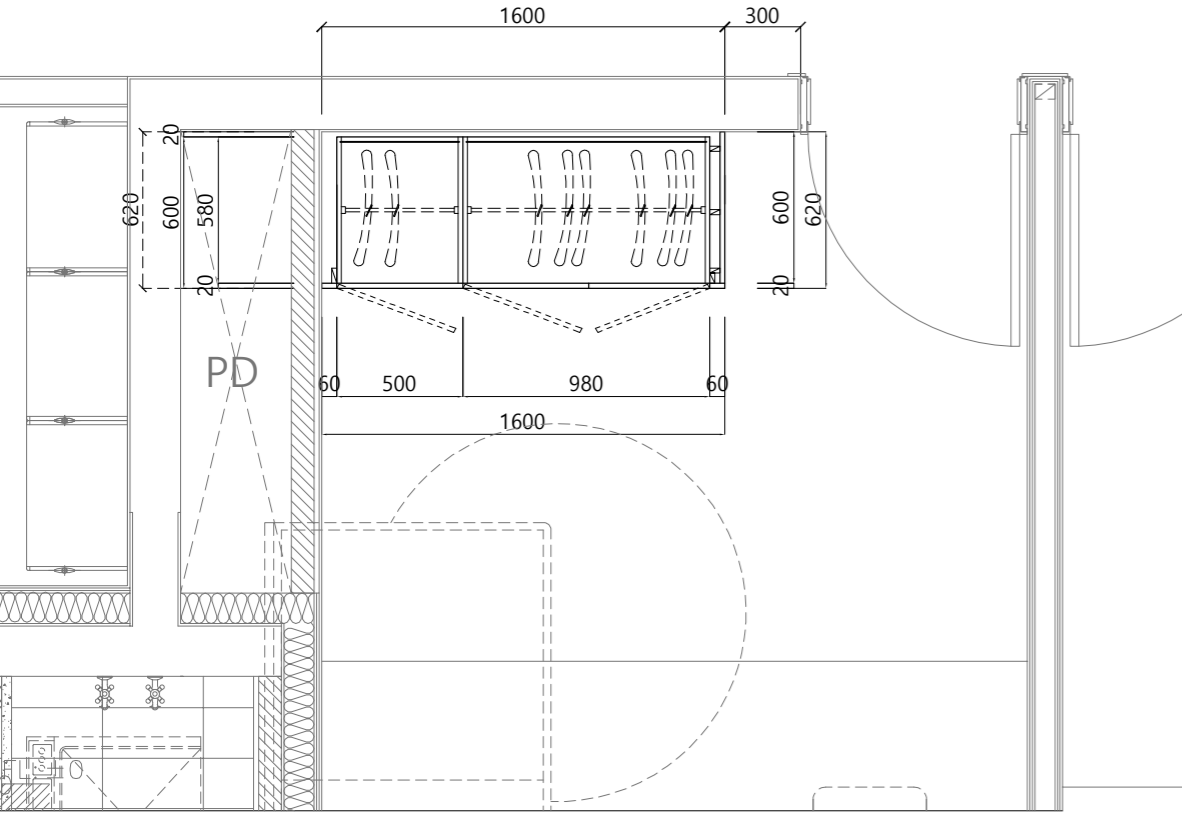

TOP VIEW

>시험품목: 몸통, 상부휠라, 도어

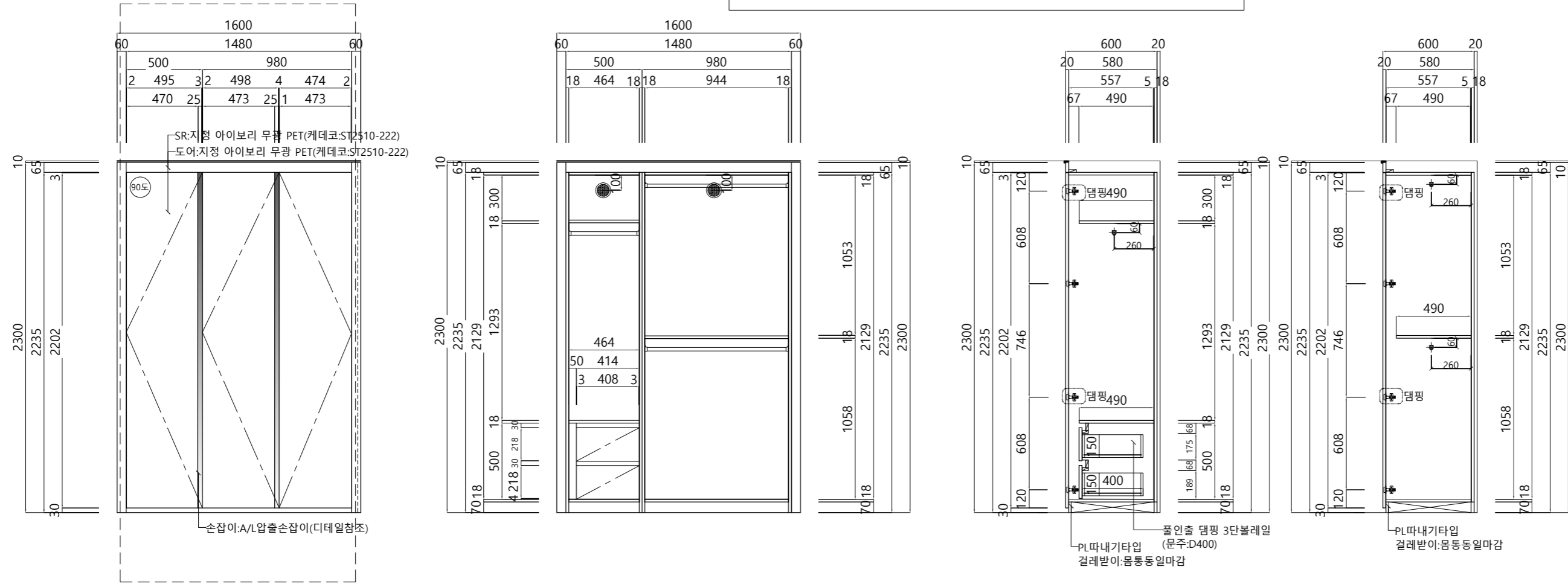

FRONT VIEW

INNER VIEW

SIDE VIEW

도어: 아이보리 무광 PET (ST2510-222)
 몸통: 진그레이칼라 PP (데코벨리:DV012)

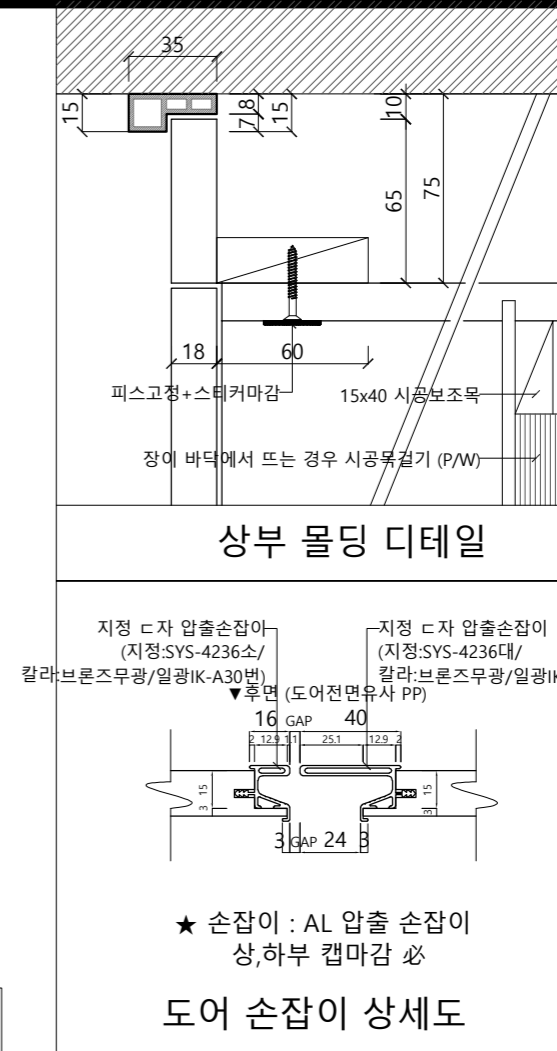

도어 손잡이 상세도

CONSTRUCTION. 대광 로제비앙 모아엘가

PROJECT. 평택 브레인시티 2BL

DRAWING TITLE. 84C TYPE

TYPE TITLE. [확장옵션] 침실1-붙박이장

DOOR	
CORE	18T MDF(E0급)
전면	지정 아이보리 무광 PET (케데코:ST2510-222)
후면	전면 유사 PP SHEET
에지	1T ABS EDGE-PUR접착
S/R	도어 동일마감
비고	
BODY	
CORE	18T PB(E0급)
마감	지정 진그레이 PP SHEET (데코벨리:DV012)
뒷판	3.0T MDF 위 전면 동일마감 (데코벨리:DV012)
에지	0.6T ABS EDGE
선반	고정선반:에지 전면 마감 이동선반:에지 4면 마감
서랍재	몸통동일마감
HARDWEAR & ACC.	
한지	[문주]90도/110도 스무브 일체형
레일	[문주]폴인출 뎀핑 3단볼레일
탈취제	[미젠드]탈취제(90파이/실버)
ACC	[유니호퍼]옷걸이봉(CODE:BNG-J001)

84C-침실1장(옵션)

구분	도면	반대	소계
1차	1		1
2차			
3차			
합계	1		1

Hae Joo NC
 경기도 김포시 대곶면 대곶로331번길 307
 TEL-031)988-5732/FAX-031)988-5734

DESIGNER	S.J.H
RECOGNITION	B.S.H
SCALE	A4:1/40 , A3:1/30
DATE / FIRST	2025.07.15
DATE / LAST	-
SHEET NO.	FUR-06