

※ **LH 김제 대검산 1BL 아파트 건설공사 1공구 (주방기구)**

★ 24B 주거약자형은  
현재 주거약자 세대  
미계약으로  
동호수 및 세대수 미정임!

분류	본공사										
타입별	16㎡	22/24㎡A	24㎡B (주거약자형)	26㎡	36㎡A	36㎡B	46㎡				
세대수	80세대	234세대	2세대	72세대	152세대	20세대	160세대				
합 계	720세대										

보류

DATE : 2020. 06. 26.

협의용 도면     업체제출용 도면     MH / SH 도면     지재발주용 도면     생산용 도면

설계작성	양 효 진 (010-5586-3405)	공사 관리자	박 진 태 (010-6619-9633)	작 도						승 인	승인란 / P.L 특기사항	
작성일	2020. 06. 26.	설치 담당자	최 진 복 (010-9307-7123)									
현장담당자 (건설사)											* 바닥 : 록키벳(2T) 높이 정사이즈 출고 * 명기등: 30T * 옛지: 측판 3면, 천지판 1면, 하부 장지판3면, 이동선반 4면	
본사 연락처	경남 김해시 생림면 나전로 238-25 / TEL : 055)323-8866, FAX : 055)323-8835										* 다보: 탈락방지 투명 다보	
M/H 주소											* 연결볼트 적용	
현장 주소	전북 김제시 검산동 526번지 일원										* 상판포함	
도면 개정 (기록일자)	1	2	3	4	5	6	7	8	9	10	* 스틸레일	
	/	/	/	/	/	/	/	/	/	/	* 수전: 전타입 오른쪽 고정	
											* 목찬넬 상부 옛지마감 必	
											도면매수 총 : 14 매(표지제외)	

결재	제노라인	건설사
재		

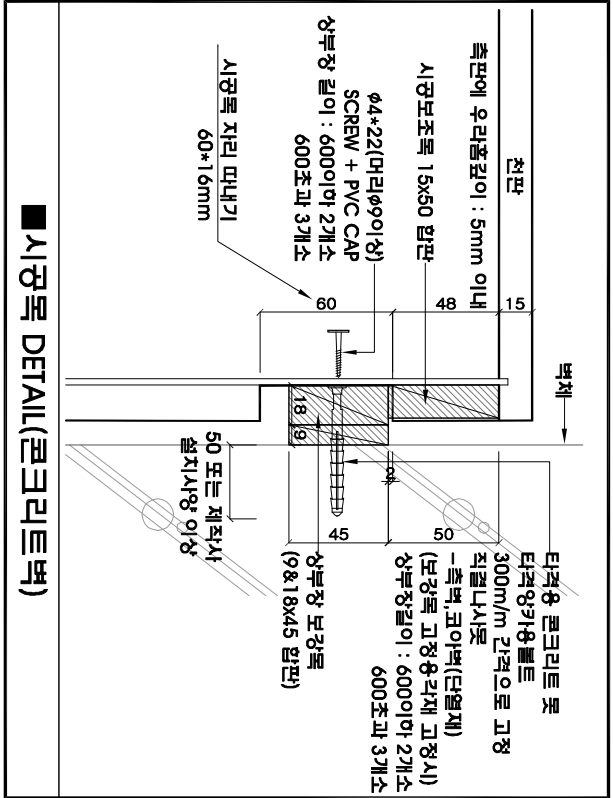

■ 시공목 DETAIL(콘크리트벽)

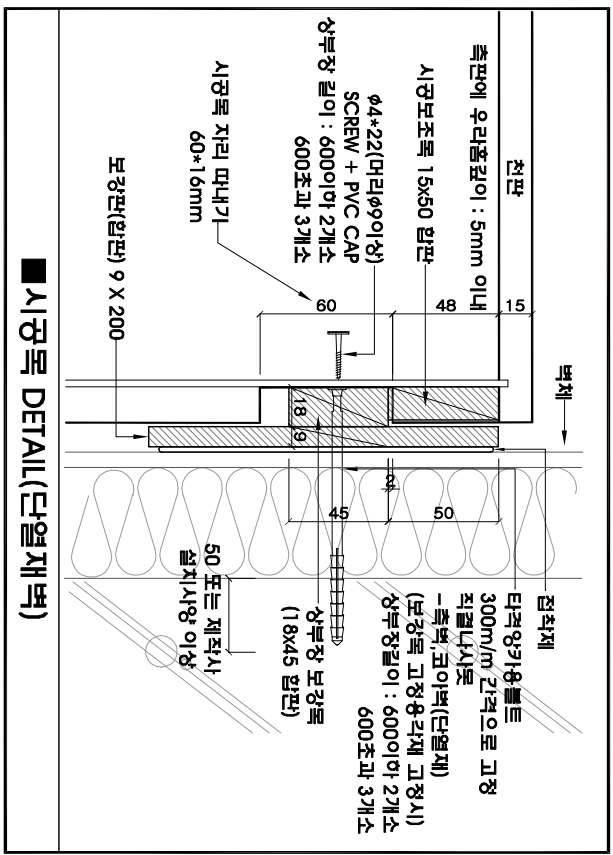

■ 시공목 DETAIL(단열재벽)

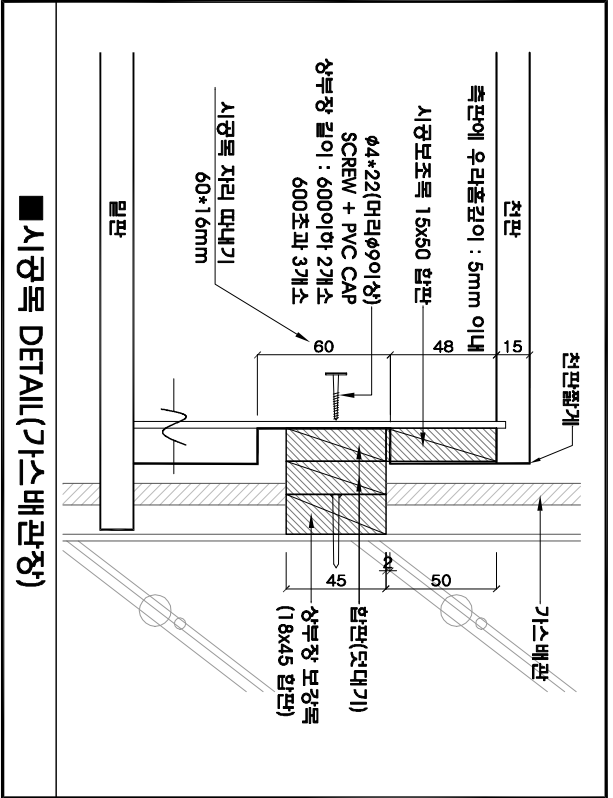

■ 시공목 DETAIL(가스배관장)

승인  
2020. 06. 26  
ZENOLINE

ZENOLINE

(주) 제노라인

경남 김해시 생림면 나리로 238-25  
TEL. 055) 323 - 8866 FAX. 055) 323 - 8835  
Homepage : http://zenoline.co.kr

SHEET NO.

별첨

TYPE	16㎡ type
ITEM	KITCHEN
도면방향	40 - SET
도면반대	40 - SET
종수량	80 - SET

■ 주방기구 주요 사양표

구분	주요 자재 사양
문책,마감판넬	THK 18 PB+양면HPL(LH_HP1001외) / PVC 시트 옛지(THK 2mm)
체대,선반	THK 15 PB+양면HPL(LH_LP1001)
뒷판,서랍릴판	THK 3 HDF 위 피니싱포일
클레반이	THK 15 PB+양면HPL
상판/뒷선반	BMC 양면(아티스 C-002)
장식판(웨이아)	THK 18 PB+HPL
손잡이	목재넬 손잡이(LH_HP1007 ORANGE)
싱크볼	430 언더싱크용(수세미망 포함)
악세서리	조리칼이세트 / 안전칼꽂이
전기,기계공사	디텍스형 후드600, 수전

- [주 기]
- 스틸레일 : 서랍을 열시 앞으로 빠지지 않도록 걸림장치(임페기)없음
  - 목재넬 노출 체대 : 문책과 동일한 마감판 적용
  - 옛지 부착기준 : 옆판-3면(정면, 옆면, 밑면), 뒷판/밑판-1면(정면)  
이중선반-4면
  - 경첩 : Dowein Anchor 타입 적용 (불착식 구조, 상면최우 조절기능  
임페기등-형철 2개당 임페인지 1개 적용)
  - 배수구 : 후크배수구 적용
  - 확장양판 : THK23 PB위 양면HPL, 옛지 : PVC 시트 2mm 이상

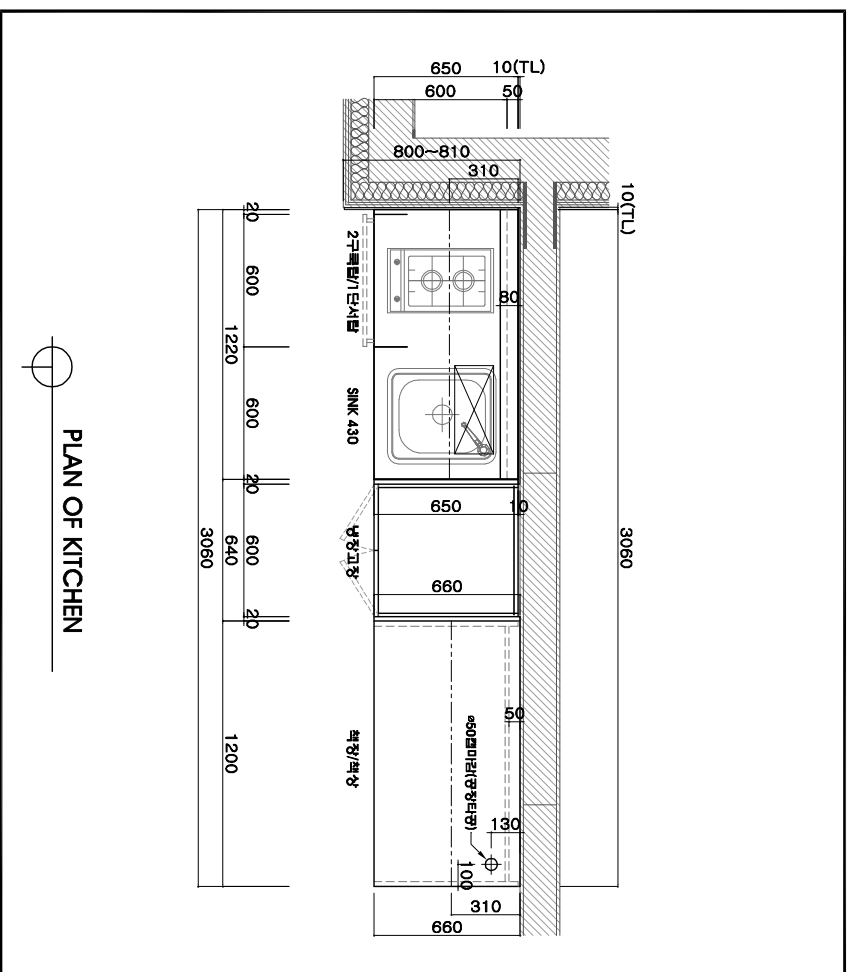

PLAN OF KITCHEN



3		
2		
1	수정일	도면수정내용
SCALE NON SCALE		
DATE 2020. 06. 26.		
DRAWN BY 양 표 린		

ZENOLINE  
(주) 제노라인

경남 김해시 성림면 나로로 238-25  
TEL. 055) 323 - 8866 FAX. 055) 323 - 8835  
Homepage : http://zenoline.co.kr

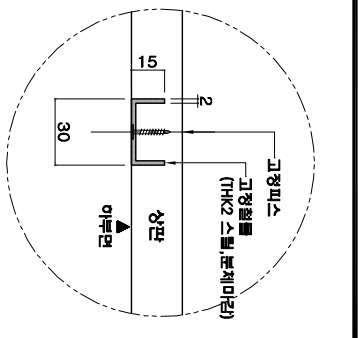
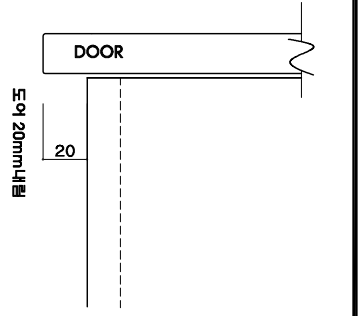
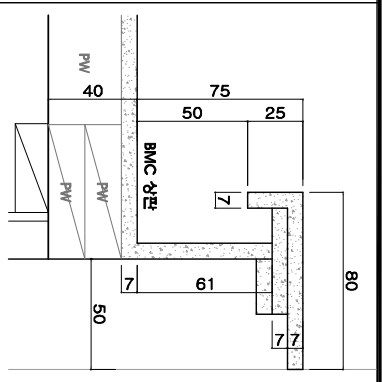
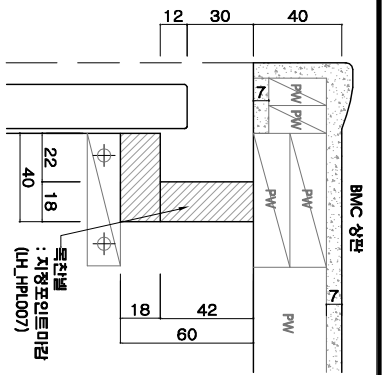

하부장 손집이 상세

하부장 뒷선반 상세

상부장 손집이 상세

"A" 상세(상판철물보강)

- 마감재 (HJHPL00101)
- 포인트 (LHJHPL007 ORANGE)
- 상판 (이리스 C-002)

포터블의 사이즈  
기구별치후 실측하여  
별주

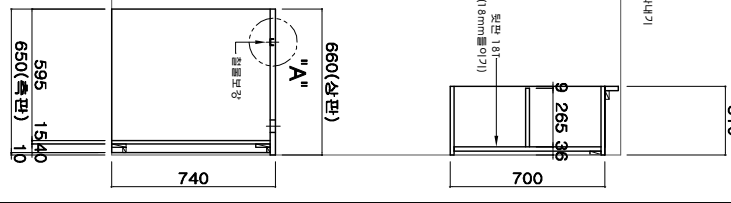
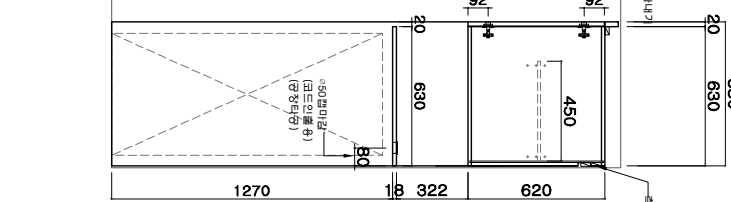
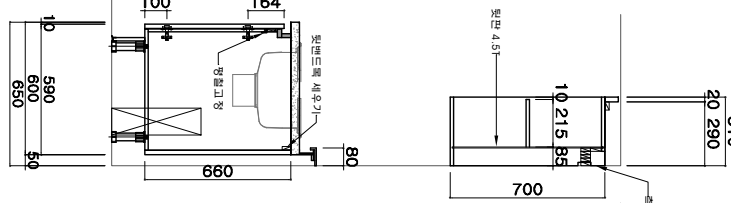
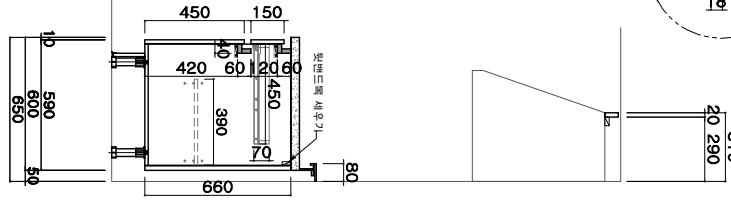
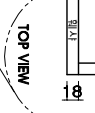
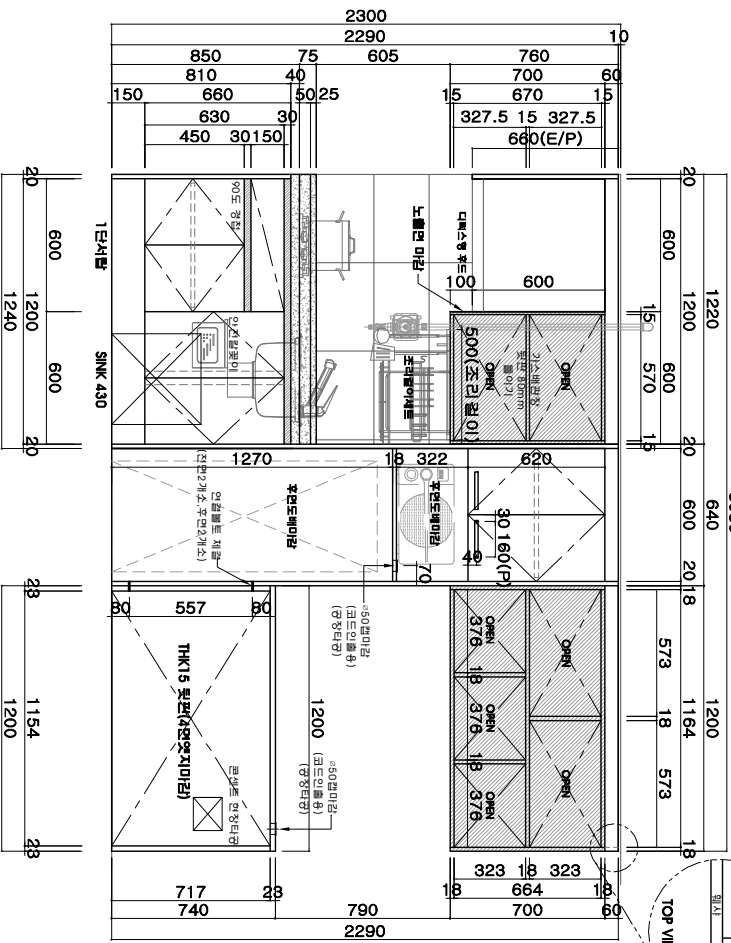

ELEVATION

SIDE VIEW

TYPE	1.6㎡ type
ITEM	KITCHEN
도면방향	40 - SET
도면반대	40 - SET
중수량	80 - SET

승인  
2020. 06. 26  
ZENOLINE

NO.	수정일	도면수정내용
1		
2		
3		

SCALE: NON SCALE

DATE: 2020. 06. 26

DRAWN BY: 양표린

ZENOLINE  
(주) 제노라인

경남 김해시 생림면 나로로 238-25  
TEL. (051) 323 - 8866 FAX. (051) 323 - 8835  
Homepage : http://zenoline.co.kr

TYPE	22/24㎡A type
ITEM	KITCHEN
도면방향	117 - SET
도면반대	117 - SET
종수량	234 - SET

■ 주방기구 주요 사양표

구분	주요 자재 사양
문곽, 미감판넬	THK 18 PB+양면HPL(LH_HP1001a) / PVC 시트 엷지(THK 2mm)
체대, 선반	THK 15 PB+양면HPL(LH_LP1001)
뒷판, 서랍밀판	THK 3 HDF 위 피니싱호일
클레어미	THK 15 PB+양면HPL
상판/뒷선반	BMC 상판(아티스 C-002)
장식판(헤시아)	THK 18 PB+HPL
손잡이	복선넬 손잡이(LH_HP1008 MINI)
싱크볼	630 인더링크용(수세미방 포함)
양세사리	조리클리세트 / 안전탈꽃이
전기, 기계공사	다익스형 후드600, 수전
[주 기]	<ol style="list-style-type: none"> <li>스틸레일 : 서랍을 열시 앞으로 빠지지 않도록 걸림장치(덜퍼기능없음)</li> <li>쪽면/뒷면 노출 체대 : 문곽과 동일인 미감판 적용</li> <li>엷지 부착기준 : 옆판-3면(정면, 엷면, 밀면), 뒷판/밀판-1면(정면) 이등선반-4면</li> <li>경첩 : Dowel은 Anchor 타입 적용 (탈착식 구조, 상아좌우 조절기능 밀방기능-경첩 2개만 밀방인지 1개 적용)</li> <li>배수구 : 후크배수구 적용</li> <li>기타사항 : 제척도면 승인시 상기 주요자재 사양을 준수하고, 도면에 명시되지 않은 사항에 대해서는 공사 시방서 및 상세도 참고</li> </ol>

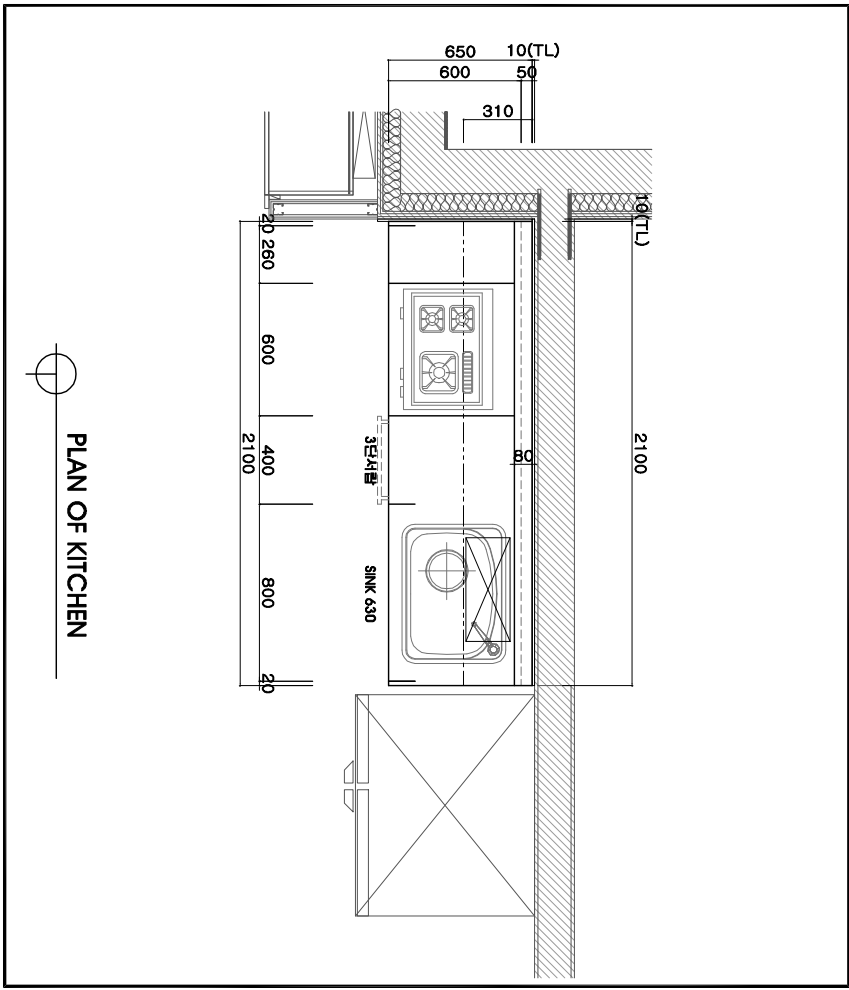

PLAN OF KITCHEN

승인  
2020. 06. 26  
ZENOLINE

NO.	수정일	도면수정내용
1		
2		
3		

SCALE NON SCALE

DATE 2020. 06. 26.

DRAWN BY 양표린

ZENOLINE  
(주) 제노라인

경남 김해시 생림면 나로로 238-25  
TEL. 055) 323 - 8866 FAX. 055) 323 - 8835  
Homepage : http://zenoline.co.kr







TYPE	36㎡A type
ITEM	KITCHEN
도면방향	76 - SET
도면반대	76 - SET
종수량	152 - SET

■ 주방기구 주요 사양표

구분	주요 사양 사항
문책,미감판넬	상부장 : THK 18 PB+양면HPL(LH_HP101 6) / PVC 시트 옻지(THK 2mm) 하부장 : THK 18 PB+양면HPL(LH_HP101 3d) / PVC 시트 옻지(THK 2mm)
채대,선반	THK 15 PB+양면PL(LH_PL1005)
뒷판,서랍밀판	THK 3 HDF 위 피니싱호일
컬러받이	THK 15 PB+양면PL
상판,뒷선반	BMC 상판(LH_BMC002)
장식판(헤시아)	THK 18 PB+HPL
손잡이	목칸넬 손잡이(LH_HP101 6d BROWN)
싱크볼	750 인덕싱크용(수세미망/양바구니 포함)
양세사리	조리컬이세트 / 안전발꽃이
전기,기계공사	디렉스형 후드600, 수전

[ 주 기 ]

1. 스틸레일 : 서랍을 열시 앞으로 빠지지 않도록 컬림장치(덜퍼기능없음)
2. 책면/뒷면 노출 채대 : 문책과 동일인 미감판 적용
3. 옻지 부착기준 : 옻판-3면(정면,윗면,밀면), 뒷판/밀판-1면(정면)  
이동선반-4면
4. 경첩 : Dowel은 Anchor 타입 적용 (탈착식 구조, 상아좌우 조절기능  
밀방기능-경첩 2개만 밀방인지 1개 적용)
5. 배수구 : 후크배수구 적용
6. 기타사항 : 제작도면 승인시 상기 주요사제 사양을 준수하고, 도면에  
명시되지 않은 사항에 대해서는 공사 시방서 및 상세도 참고

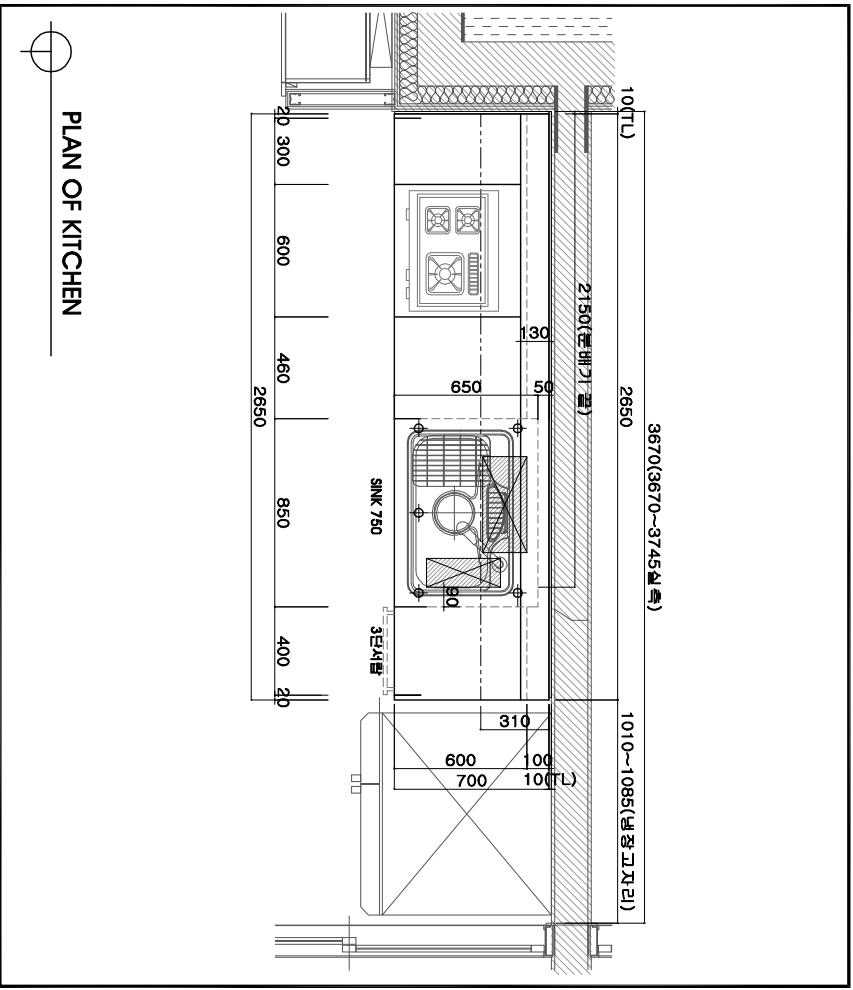

PLAN OF KITCHEN

승인  
2020. 06. 26  
ZENOLINE

ZENOLINE  
(주) 제노라인

경남 김해시 생림면 나로로 238-25  
TEL. 055) 323 - 8866 FAX. 055) 323 - 8835  
Homepage : http://zenoline.co.kr



TYPE	36㎡B type
ITEM	KITCHEN
도면방향	10 - SET
도면반대	10 - SET
종수량	20 - SET

■ 주방기구 주요 사양표

구분	주요 사양 사항
문턱, 미끄럼방지	상부장 : THK 18 PB+양면HPL(LH_HPL001 α) / PVC 시트 엷지(THK 2mm) 하부장 : THK 18 PB+양면HPL(LH_HPL01 3α) / PVC 시트 엷지(THK 2mm)
체대, 선반	THK 15 PB+양면PL(LH_LPL005)
뒷판, 서랍밀판	THK 3 HDF 위 피니싱호일
컬러받이	THK 15 PB+양면LPL
상판/뒷선반	BMC 상판(LH_BMC002)
장식판(헤시아)	THK 18 PB+HPL
손잡이	목재널 손잡이(LH_HPL01 6α BROWN)
싱크볼	750 인덕싱크용(수세미망/망버구니 포함)
악세서리	조리컬이세트 / 안전발꽃이
전기, 기계공사	다락스형 후드600, 수전
[주 기]	<ol style="list-style-type: none"> <li>스틸레일 : 서랍을 열시 앞으로 빠지지 않도록 컬릴장치(덜퍼키능없음)</li> <li>쿨민/뒷면 노출 체대 : 문턱과 동일한 미끄럼 방지</li> <li>엷지 부착기준 : 앞판-3면(양면, 뒷면, 밀면), 뒷판/밀판-1면(양면) 이중선반-4면</li> <li>경첩 : Dowel은 Anchor 타입 적용 (탈착식 구조, 상하좌우 조절키능 밀방키능 - 경첩 2개당 밀방인치 1개 적용)</li> <li>배수구 : 후크배수구 적용</li> <li>기타사항 : 제작도면 승인시 상기 주요사재 사양을 준수하고, 도면에 명시되지 않은 사항에 대해서는 공사 사양서 및 상세도 참고</li> </ol>

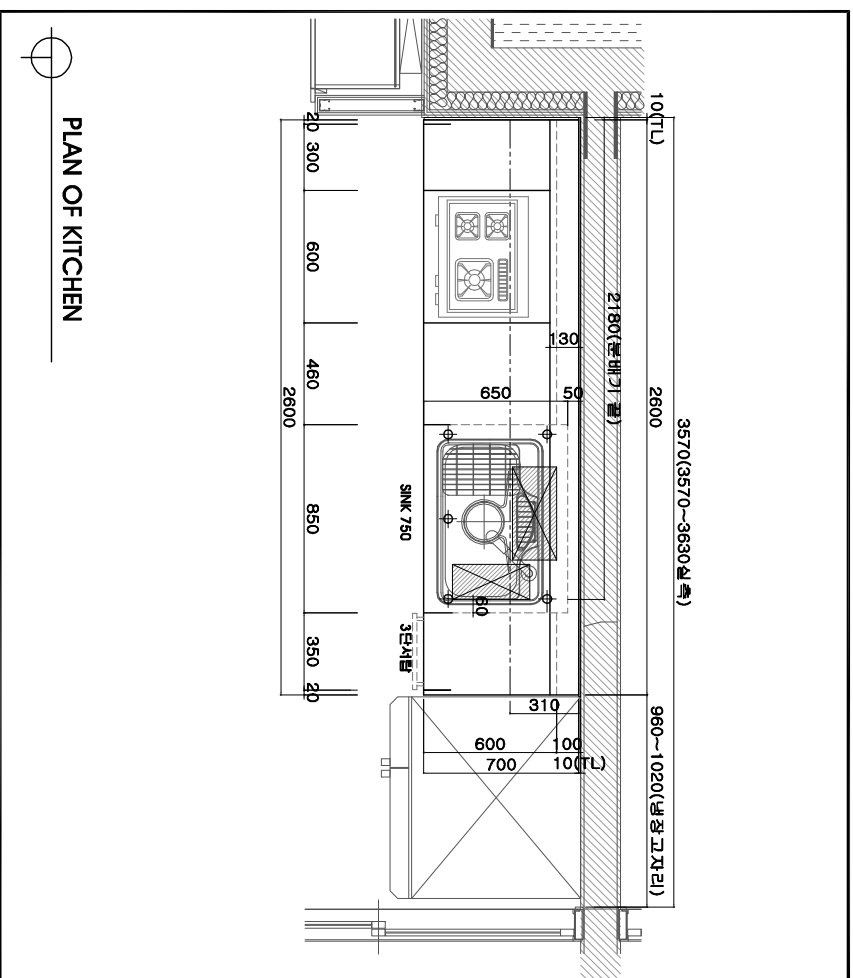

승인  
2020. 06. 26  
ZENOLINE

ZENOLINE

(주) 제노라인



TYPE	46㎡ type
ITEM	KITCHEN
도면방향	80 - SET
도면반대	80 - SET
종수량	160 - SET

■ 주방기구 주요 사양표

구분	주요 사양 사양
문책,미감판넬	상문장 : THK 18 PB+양면HPL(LH_HP1001 6) / PVC 시트 옻지(THK 2mm) 하문장 : THK 18 PB+양면HPL(LH_HP101 36) / PVC 시트 옻지(THK 2mm)
체대,선반	THK 15 PB+양면PL(LH_LP1005)
뒷판,서랍밀판	THK 3 HDF 위 피니싱호일
컬러받이	THK 15 PB+양면PL
상판/뒷선반	BMC 상판(LH_BMC002)
장식면(웨이)	THK 18 PB+HPL
손잡이	목선넬 손잡이(LH_HP101 6c BROWN)
싱크볼	850 언더뱅크용(수세미망/망커구나 포함)
양세사리	조리물이세트 / 안전발꽃이
전기,기계공사	다락스형 후드600, 수전

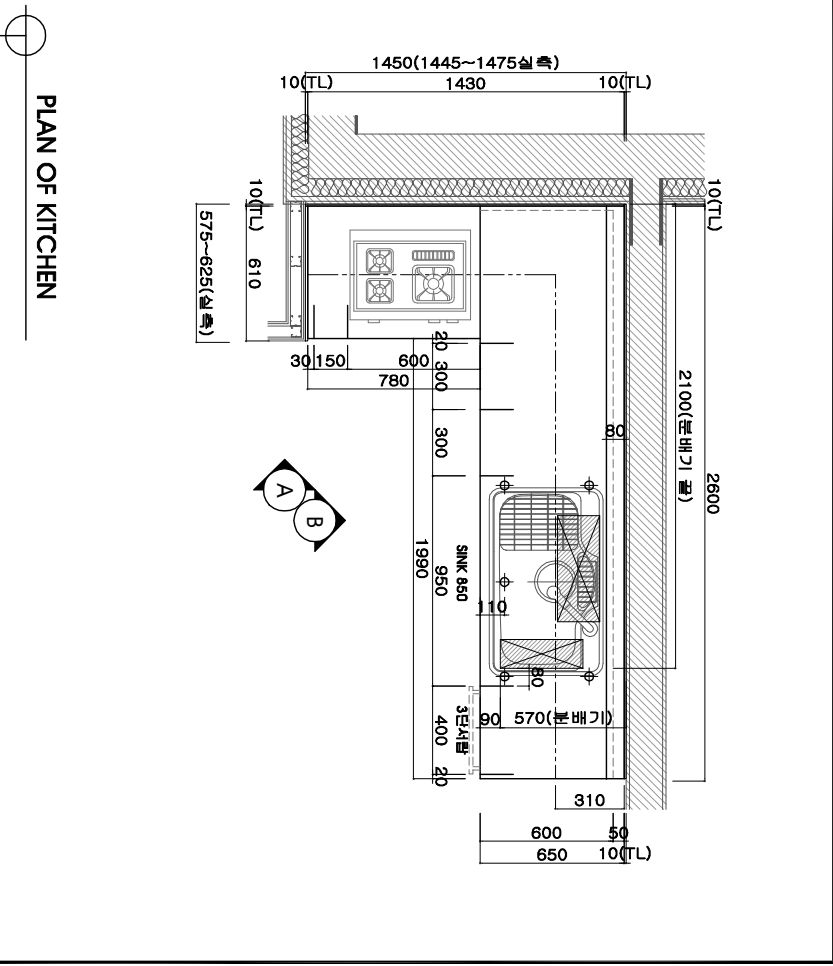

승인  
2020. 06. 26  
ZENOLINE

ZENOLINE  
(주) 제노라인

경남 김해시, 성림면 나로로 238-25  
TEL. 055) 323 - 8866 FAX. 055) 323 - 8835  
Homepage : http://zenoline.co.kr

