

※ V-체크마크 심사용 도면

DATE : 2020.01.21

제작 완료일: 2020.02.08

PET마감재적용: 현관장 1SET / 반침장 1SET

도장마감재적용: 현관장 1SET / 반침장 1SET

ZENOLINE

(주) 제노라인

경남 김해시 생림면 나전로 238-25
TEL. 055) 323 - 8866 FAX. 055) 323- 8835
Homepage : [http : //zenoline.co.kr](http://zenoline.co.kr)

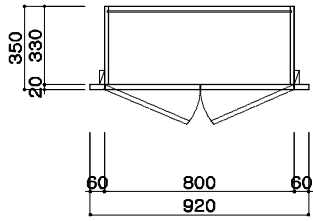

TOP VIEW

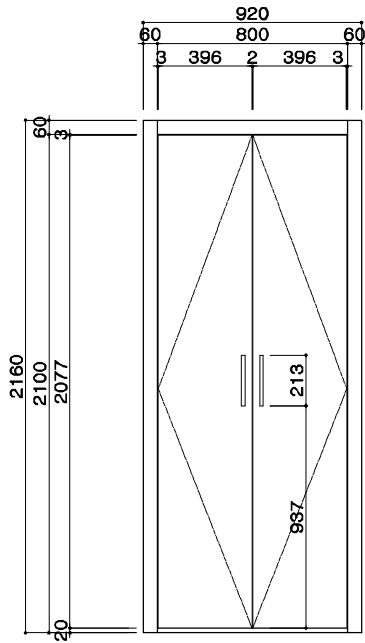

FRONT VIEW

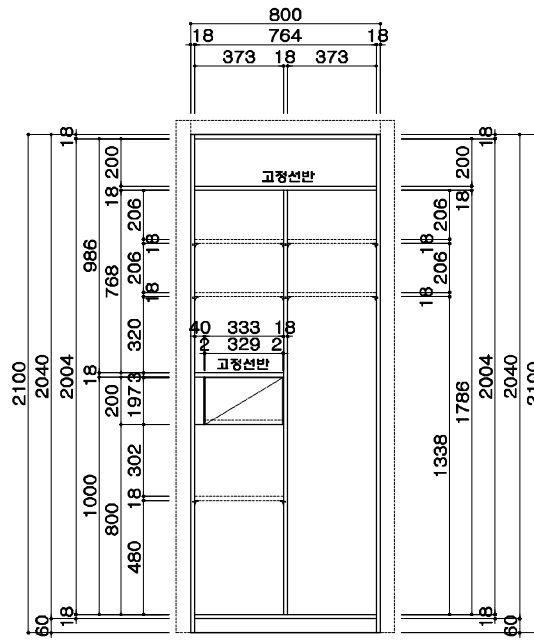

INNER VIEW

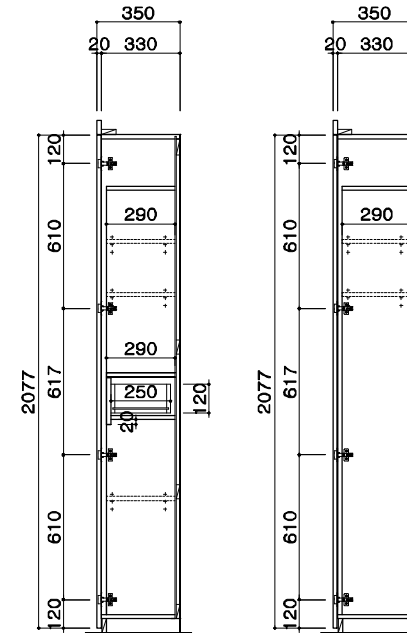

SIDE VIEW

V-체크마크 심사용

ITEM	현관장
도면방향	1 - SET
도면반대	- SET
총수량	1 - SET

MATERIAL

DOOR (SK보라매 현장 동일)	
CORE	18T MDF
전면	지장HG PET PUR[LG WAQ76-SG]
후면	전면통일합라 P.P
엣지	1T ABS EDGE [PUR]전면통일합라
CORE	
전면	
S/R	지장HG PET PUR[LG WAQ76-SG]
BODY (SK보라매 현장 동일)	
CORE	18T PB
마감	데코볼리 PP (TL54018MU)
릿판	4.5T HDF
에지	0.6T PVC 에지마감(통용통일합라)

HARDWEAR & ACC.

인지	
레일	
손잡이	외부 손잡이
ACC.	

- E0 자재 적용
- 친환경 본드 사용

△	
△	

NO.	수정일	도면수정내용
SCALE NON SCALE		
DATE		2020. 01. 21
DRAWN BY		김덕화

ZENOLINE
(주) 제노라인

경남 김해시 생림면 나전로 238-25
TEL. (055) 323 - 8866 FAX. (055) 323 - 8835
Homepage : <http://zenoline.co.kr>

SHEET NO.

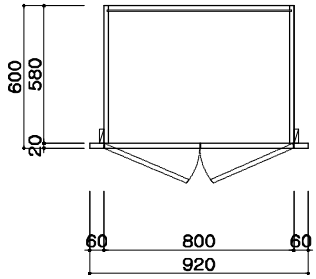

TOP VIEW

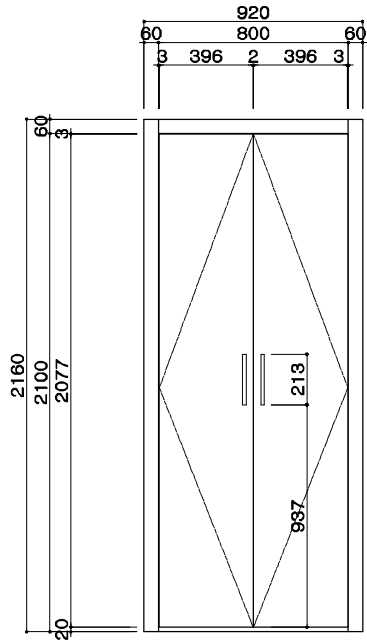

FRONT VIEW

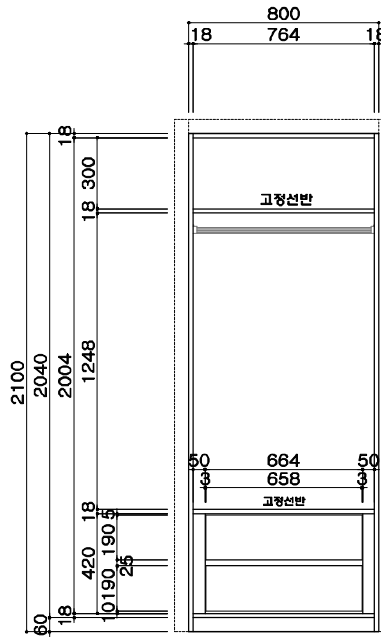

INNER VIEW

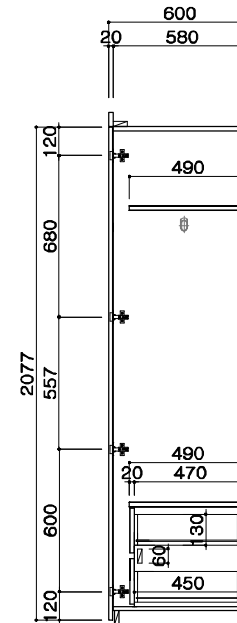

SIDE VIEW

V-체크마크 심사용

ITEM	반침장
도면방향	1 - SET
도면반대	- SET
총수량	1 - SET

MATERIAL

DOOR (SK보라매 현장 동일)	
CORE	18T MDF
전면	지장HG PET PUR[LG WAQ76-SG]
후면	전면통일합라 P.P
엣지	1T ABS EDGE [PUR]전면통일합라
CORE	
전면	
S/R	지장HG PET PUR[LG WAQ76-SG]
BODY (SK보라매 현장 동일)	
CORE	18T PB
마감	데코볼리 PP (TL54018MU)
릿판	4.5T HDF
에지	0.6T PVC 에지마감(통용통일합라)

HARDWEAR & ACC.

인지	
레일	
손잡이	외부 손잡이
ACC.	

-E0 자재 적용
-친환경 본드 사용

△	
△	

NO.	수정일	도면수정내용
SCALE NON SCALE		
DATE 2020. 01. 21		
DRAWN BY 김덕환		

ZENOLINE
(주) 제노라인

경남 김해시 생림면 나전로 238-25
TEL. (055) 323 - 8866 FAX. (055) 323 - 8835
Homepage : http : //zenoline.co.kr

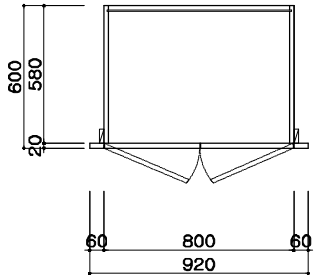

TOP VIEW

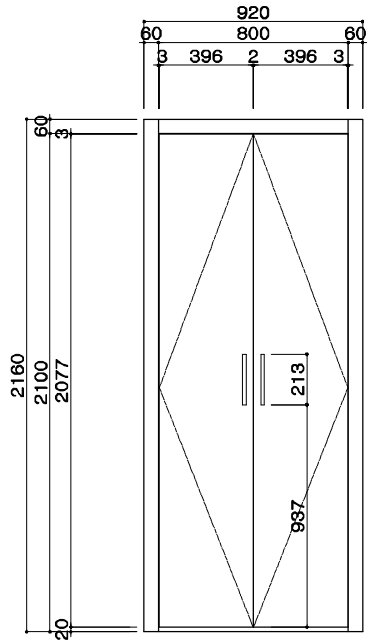

FRONT VIEW

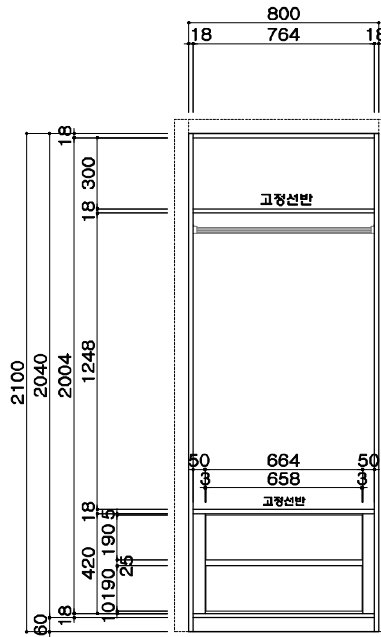

INNER VIEW

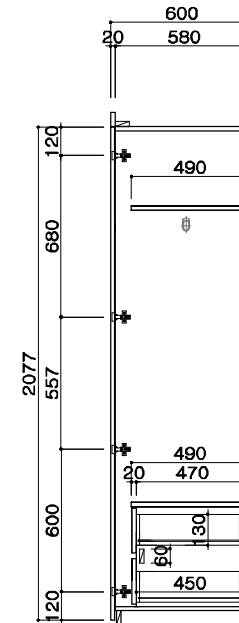

SIDE VIEW

V-체크마크 심사용

ITEM	반침장
도면방향	1 - SET
도면반대	- SET
총수량	1 - SET

MATERIAL

DOOR (대전석봉현장 동일)	
CORE	18T MDF
전면	지정 WHITE H/G 도장마감 (조광2B1)
후면	전면유사무광
S/R	지정 WHITE H/G 도장마감 (조광2B1)
BODY (SK보라매 현장 동일)	
CORE	18T PB
마감	데코벨리 PP (TL54018MU)
뒷판	4.5T HDF
에지	0.6T PVC 에지마감(음향충일필러)
HARDWEAR & ACC.	
인지	
레일	
손잡이	외부 손잡이
ACC.	

- E0 자재 적용
- 친환경 본드 사용

△		
△		
NO.	수정일	도면수정내용
SCALE NON SCALE		
DATE		2020. 01. 21
DRAWN BY		김덕환

ZENOLINE
(주) 제노라인

경남 김해시 생림면 나전로 238-25
TEL. (055) 323 - 8866 FAX. (055) 323- 8835
Homepage : http : //zenoline.co.kr

SHEET NO.