

## 김포 마송 B-3BL 6공구 공동주택 건설공사 (주방가구)

분 류	본납				
	타입별	21A㎡	21B㎡	26㎡	36A/B㎡
세대수	166세대	4세대	48세대	136세대	144세대
합 계	498세대				

주거약자형세대  
보류

DATE : 2022. 02. 15.

협의용 도면  
  업체제출용 도면  
  MH / SH 도면  
  자재발주용 도면  
  생산용 도면

설계작성	이 아 름 (010-2817-3866)	공사 관리자	박 진 태(010-6619-9633)	작 도	승 인	승인란 / P.L 특기사항					
작성일	2022. 02. 15.	설치 담당자	최 진 북(010-9307-7123)			*BMC인조대리석 상판 포함 *연결 철물 적용 *스틸레일 적용  *상부장엿지: 측판 3면, 천지판 1면, 이동선반4면 *하부장엿지: 측판 3면, 지판 3면, 이동선반 4면 *책상: 측판 4면, 상판/뒤판 4면					
현장담당자 (건설사)	라인건설 공사팀장 소 병 철(010-8645-6269) TEL. 070-4242-0434, FAX. 031-983-7136										
본사 연락처	경남 김해시 생림면 나전로 238-25 / TEL : 055)323-8866, FAX : 055)323-8835			/	/						
M/H 주소											
현장 주소	경기도 김포시 통진읍 마송리 570번지										
도면 개정 (기록일자)	1	2	3	4	5	6	7	8	9	10	*다보(측다보) *바닥: 립카펫(정사이즈 출고) *멍기둥 18T
	/	/	/	/	/	/	/	/	/	/	
	도면매수 총 : 12 매(표지제외)										

결재	상무이사
----	------

**ZENOLINE**  
(주) 제노라인

결재	제노라인	감독관
----	------	-----

■ 주방가구 주요 사양표

구분	주요 자재 사양	상세번호
문짝,마감판넬	THK 18 PB+양면HPL(LH_HPL001b)/ PVC 덧지(THK 2mm)	
컬러받이	THK 15 PB LPL(LH_HPL001b 유사컬러마감)	
제대,선반	THK 15 PB+양면LPL(LH_LPL003)	
상판/뒷선반	BMC 인조대리석 상판 (통천/브라운 피치)	
장식판(웹시아)	THK 18 PB+양면HPL(LH_HPL001b)/ PVC 덧지(THK 2mm)	
뒤판,서랍달판	THK 3 HDF 위 피나성호일	
손잡이	'L' 자 목찬넬 HPL (LH_HPL0016b)	
전기,기계공사	디럭스형후드600,수전	
싱크볼	750 언더싱크용(수세미망 포함)	
약세사리	조리걸이 세트	
안전 락콧이	안전 락콧이	
비고	- 스틸레일:서랍을 열시 앞으로 빠지지 않도록 걸림장치 - 경첩: Dowel은 Anchor 타입 적용, 탈착식 구조, 뎀핑기능(2개소당 1개부착) - 후크배수구 적용	

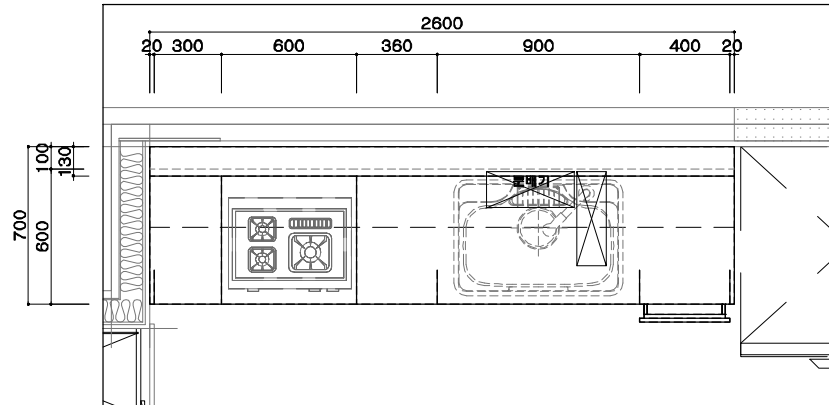
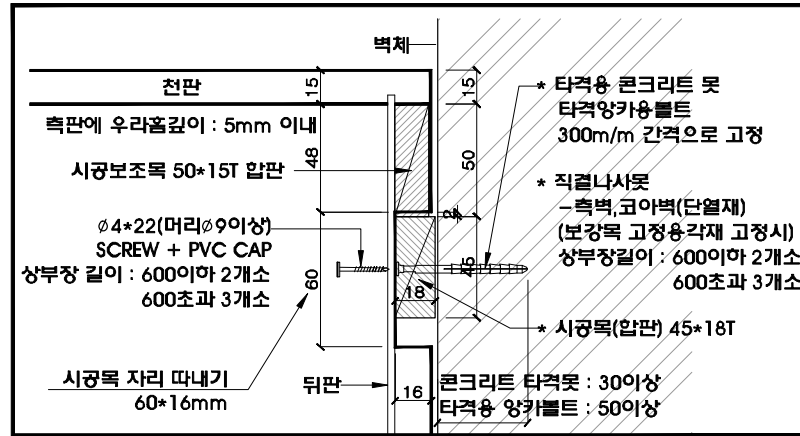

■ 시공목 DETAIL(전타입공통)



PLAN OF KITCHEN

3		
2		
1		
NO.	수정일	도면수정내용
SCALE NON SCALE		
DATE 2022. 02. 15.		
DRAWN BY 이아름		

TYPE	36㎡ A/B type	
ITEM	KITCHEN	
도면방향	69 - SET	
도면반대	67 - SET	
총수량	136 - SET	

- 
 메인탈라  
 HPL 마감.(LH\_HPL001b)
- 
 포인트탈라  
 HPL (LH\_HPL0016b)
- 
 주방상판(BMC)  
 브라운 피치

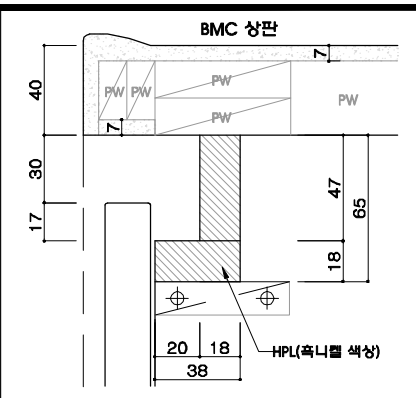

하부장 손잡이 상세

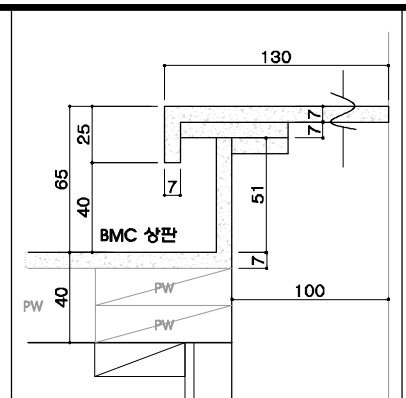

하부장 뒷선반 상세

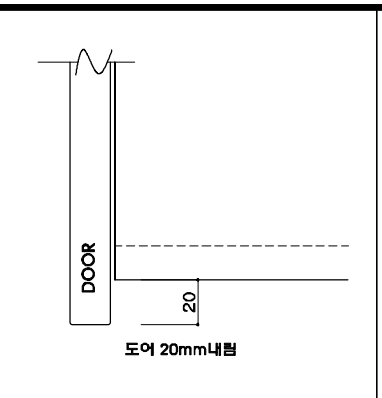

상부장 손잡이 상세

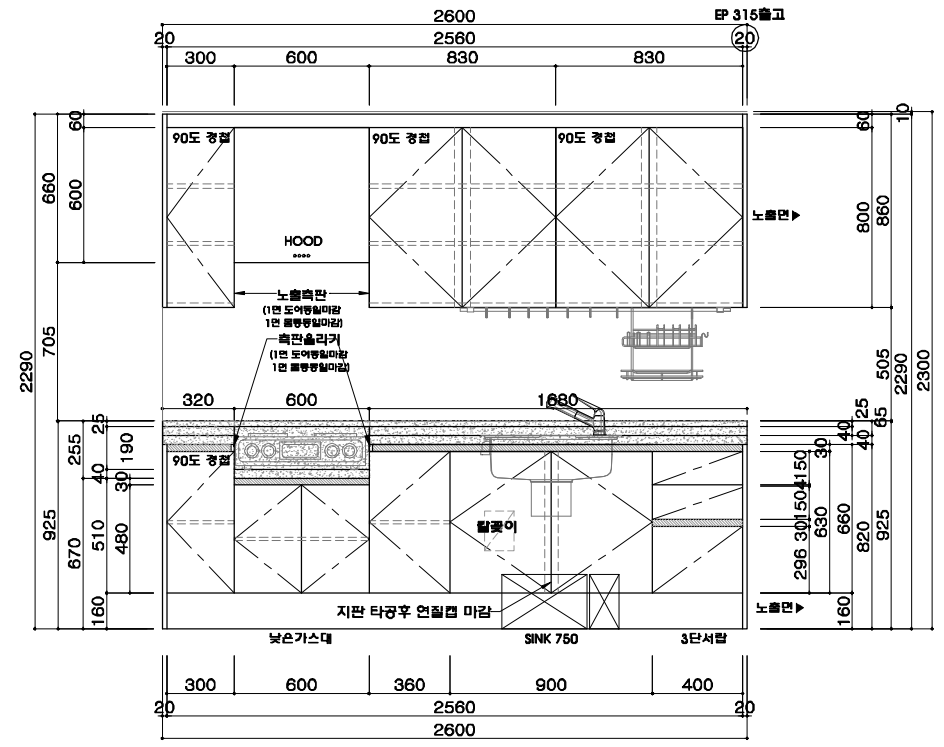

3		
2		
1		
NO.	수정일	도면수정내용
SCALE NON SCALE		
DATE 2022. 02. 15.		
DRAWN BY		이 아 름

**ZENOLINE**  
 (주) 제노라인

경남 김해시 생림면 나전로 238-25  
 TEL. 055) 323 - 8866 FAX. 055) 323 - 8835  
 Homepage : http : //zenoline.co.kr

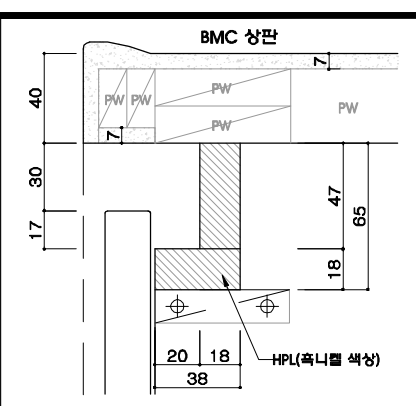

하부장 손잡이 상세

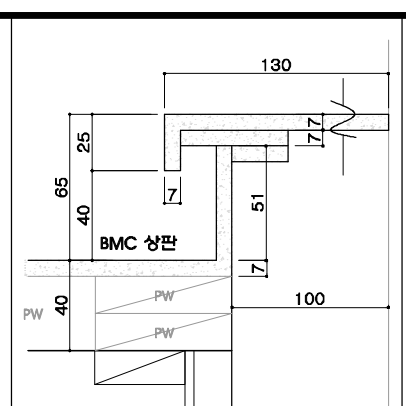

하부장 뒷선반 상세

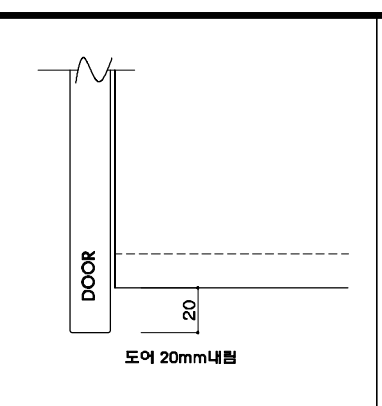

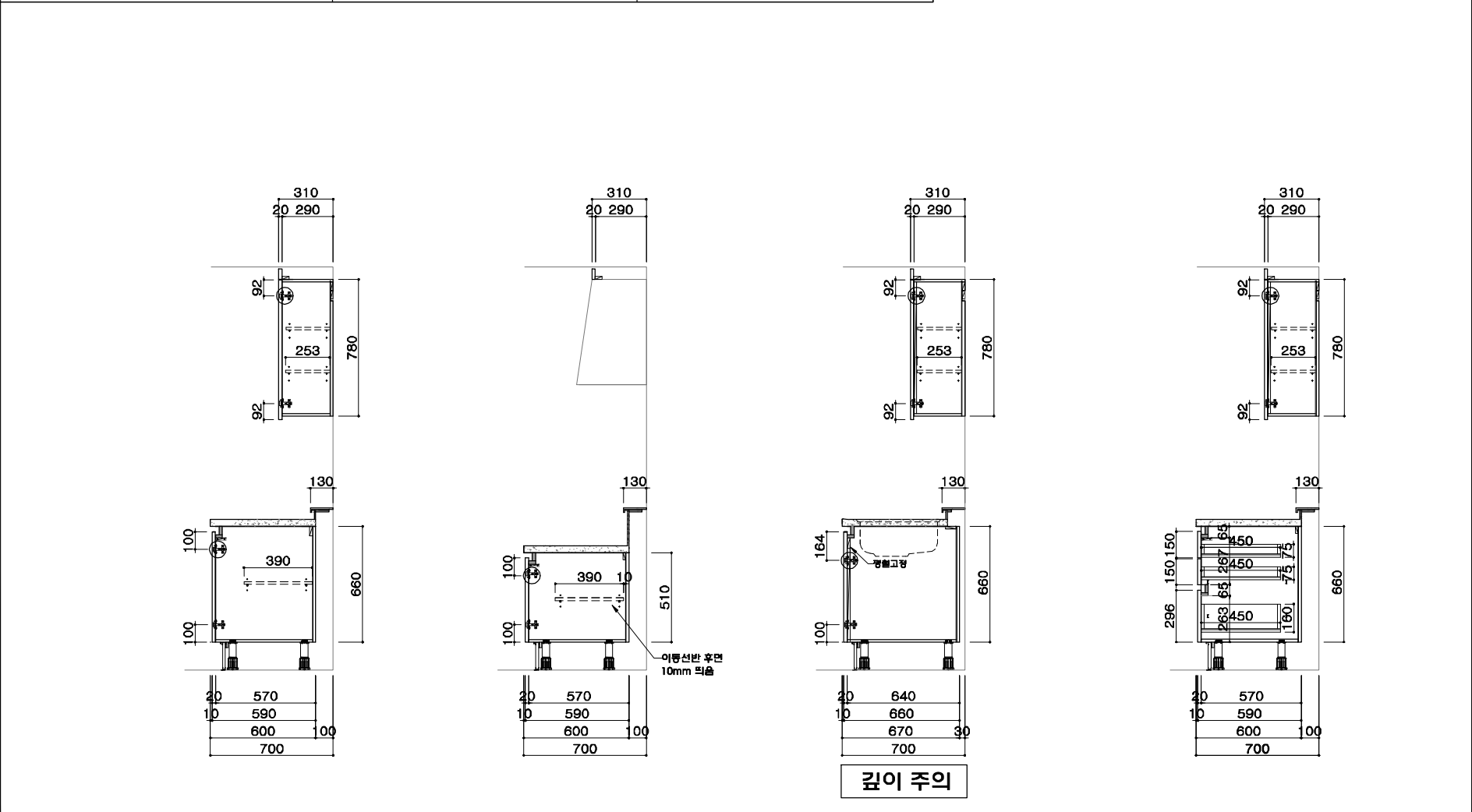

상부장 손잡이 상세



깊이 주의

SIDE VIEW

TYPE	36㎡A/B type
ITEM	KITCHEN
도면방향	69 - SET
도면반대	67 - SET
총수량	136 - SET

-  메인탈라  
HPL 마감(LH\_HPL001b)
-  포인트탈라  
HPL (LH\_HPL0016b)
-  주방상판(BMC)  
브라운 피치

3		
2		
1		
NO.	수정일	도면수정내용
SCALE NON SCALE		
DATE 2022. 02. 15.		
DRAWN BY 이아름		

**ZENOLINE**  
(주) 제노라인

경남 김해시 생림면 나전로 238-25  
TEL. 055) 323 - 8866 FAX. 055) 323 - 8835  
Homepage : http : //zenoline.co.kr